



KEERWANDEN VOOR DE INFRASTRUCTUURMARKT

Opvang van hoogteverschillen, terrasbouw, opritten, afsluitingen, infrastructuurwerken, parkeerplaatsen...







Inhoud

4	CBS Beton: dé referentie voor betonsystemen
5	Onze kernwaarden
6	Normering, ontwerp, productie & kwaliteitscontrole
7	Uitvoering van de wanden
8-9	Uniek aan onze wanden
10-11	Plaatsing
12-13	Soorten belastingen
14-19	L-wanden CLF10GS-gamma
20-23	L-wanden DLF10GS-gamma
24-27	L-wanden op maat
28-31	Hoekelementen
32	Boordstenen
33	Convexe en concave bogen
34	Bevestiging borstwering
35	Laden en verpakking - hefhaken





CBS BETON: DE REFERENTIE VOOR BETONSYSTEMEN

Keerwanden spotten

Als u goed rondkijkt, zal u versteld staan in hoeveel toepassingen onze betonelementen gebruikt worden. Samen met onze klanten realiseren we prachtige projecten in België, Frankrijk, Nederland, Luxemburg en Duitsland, variërend van overheidsopdrachten tot installaties voor de industrie, landbouw, tuinaanleg, biogas, enz., die moeten voldoen aan de juiste kwaliteitseisen.

Meer en meer blijkt hoe **snel en eenvoudig** het gebruik van prefabbeton is: plaatsing gaat vlot, met een vrij beperkte voorbereidingstijd. En eens de elementen er staan, vergen ze geen verder onderhoud. **Een correcte prijs-kwaliteitsverhouding** voor een product dat **functioneel** is en er **esthetisch** best mag wezen, dát is onze doelstelling.

Ingenieurs en constructeurs

Voor wie een minder alledaagse toepassing heeft of een extraatje wil, denkt CBS Beton mee: schanskorven, tribunes, een amfitheater, wanden met print (bv. hout en steen), ... Vertel ons wat u zoekt: onze ingenieurs, tekenaars en productiechefs denken met u mee. Samen met het enthousiaste verkoopteam zorgen zij voor een optimale dienstverlening met net dat tikkeltje meer: klantgericht denken met aandacht voor uw budget en planning.

Kwaliteit – Certificaten – Service

Sinds de opstart eind jaren negentig is de productie in Wielsbeke enorm geëvolueerd, zowel op het gebied van kwaliteit als op vlak van organisatie.

Constant wordt gewerkt aan de eisen die de markt ons stelt wat betreft **kwaliteit**; we hebben dan ook een eigen labo waar dagelijks stalen genomen worden van onze productie. Ook beschikken we over de nodige **certificaten**; met de nodige enthousiaste inzet wordt gestreefd om die te blijven verdienen.

Service. Een groot woord, waaraan we bij CBS Beton veel belang hechten. Ook als het even anders loopt dan verwacht, zetten we alles in het werk om uw project tot een goed einde te brengen.

We willen verder blijven groeien en evolueren, maar dat kan alleen samen met u. Geef ons aan wat u wilt realiseren en wij gieten uw ideeën in een betonvorm.

En last but not least: CBS Beton biedt ook een **uitgebreide logistieke service**, van het laden van uw vrachtwagen tot het organiseren van leveringen op de werf met al dan niet plaatsing vanaf de vrachtwagen. U vraagt, wij produceren en leveren.

Onze kernwaarden



We beschikken over een constante voorraad en een uitgebreid gamma.



We hebben een zeer korte productietijd en kunnen snel schakelen voor paswerk.



Continue productverbetering dankzij onze eigen studie- en kwaliteitsdienst.



CBS LOGISTICS: laden van uw vrachtwagen, organiseren van leveringen op de werf met al dan niet plaatsing vanaf de vrachtwagen.



We hebben de juiste competenties in huis om uw specifieke aanvraag te behandelen.



Hoge afwerkingsgraad van onze betonelementen. Altijd een schot in de roos.



Na het bekijken van uw aanvraag ontvangt u binnen de kortst mogelijke tijd uw offerte.



Wij werken oplossingsgericht wanneer u om maatwerk vraagt.

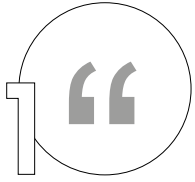

Normering, ontwerp, productie & kwaliteitscontrole

ONTWERP EN STABILITEIT

CBS Beton is de enige fabrikant van keermuren met een in-house ontwerp- en studiebureau. Hierdoor kunnen wij een gepast voorstel uitwerken en verrassingen tijdens de uitvoering van uw project vermijden.

Onze keermuren worden berekend in overeenstemming met de geldende normen:

- NBN EN 1990: Eurocode 0 - Grondslag voor het constructief ontwerp + nationale bijlage
- NBN EN 1991: Eurocode 1 - Belastingen op constructies + nationale bijlagen
- NBN EN 1992: Eurocode 2 - Ontwerp en berekening van betonconstructies + nationale bijlagen
- NBN EN 1997: Eurocode 7 - Geotechnisch ontwerp + nationale bijlagen
- NBN EN 1998: Eurocode 8 - Ontwerp en berekening van aardbevingsbestendige constructies + nationale bijlagen

CE EN BENOR KEURMERK

De productie van keermwandelementen is in overeenstemming met de **Europese norm NBN EN 15258** en haar **Belgische nationale aanvulling NBN B 21-132**. CBS Beton beschikt dan ook over het **CE-certificaat voor EN 15258** en is de eerste fabrikant die het BENOR-keurmerk voor keermuren behaalde.



DUURZAAM EN KWALITATIEF BETON

De betonproducten van CBS Beton worden vervaardigd in overeenstemming met de Europese betonnorm **NBN EN 206** en de Belgische nationale aanvulling **NBN B 15-001**.

Betonsterkteklasse: hogesterktebeton C60/75
Water-cement factor: 0.45

Milieuklassen (NBN EN 206):

- XC4: Corrosie geïnitieerd door carbonatie - wisselend nat en droog
- XD3: Corrosie geïnitieerd door chloriden uit andere bronnen dan zeewater - wisselend nat en droog
- XS3: Corrosie geïnitieerd door chloriden uit zeewater - getijde-, spat- en nevelzone
- XF4: Aantasting door vorst-dooicycli met of zonder dooizouten - hoge waterverzadiging met dooizouten of zeewater
- XA3: Sterk chemisch agressieve omgeving

Omgevingsklassen (NBN B 15-001):

- EE4: Vochtige binnenomgeving of buitenomgeving - Vorst en dooizouten (aanwezigheid van ter plaatse ontdooid of opspattend of aflopend dooizouthoudend water)
- ES4: Zeeomgeving - Getijden- en spatzone
- EA3: Sterk chemisch agressieve omgeving volgens NBN EN 206, Tabel 2

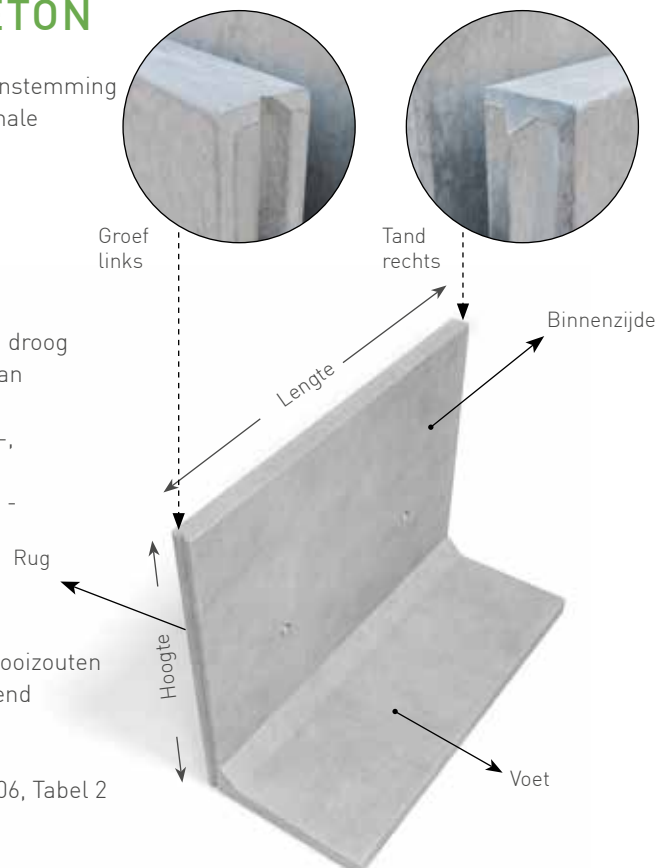



2 “

Uitvoering van de wanden

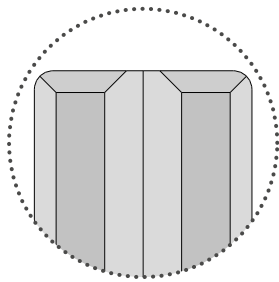

Afgeronde vellingskanten
langs de bovenzijde van de
keerwand.

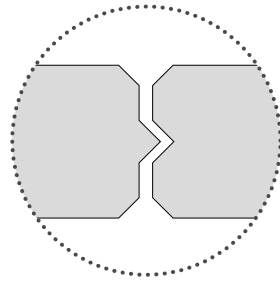

Tand-groefverbinding.

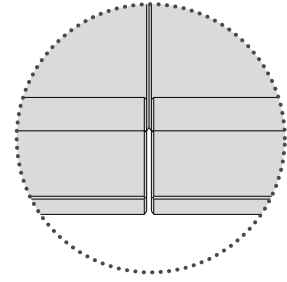

Onderaan de voet is een
zandspleet voorzien om
de wanden gemakkelijker
te plaatsen zodat de
bovenzijden mooi
aansluiten.

Speciale uitvoeringen mogelijk.

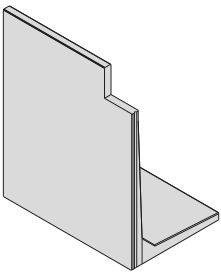

Uitsparing

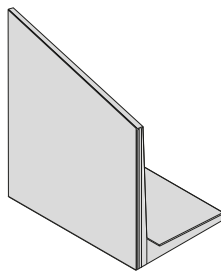

Afschuining

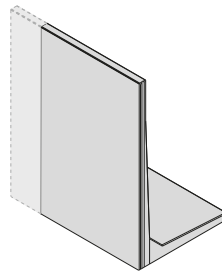

Aanpassing in lengte

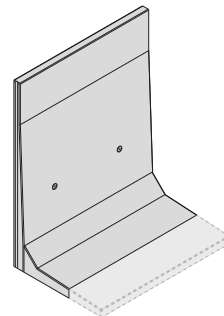

Voet ingekort

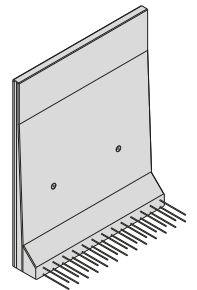

Voet met uitstekende
wapening

3 “

Uniek aan onze wanden

Bij het plaatsen van keerwanden met verschillende hoogtes vormt het bovenste gedeelte van de muur één lijn. Zo springen de verschillende wanden er niet uit en geeft dit een mooi esthetisch aspect aan uw muur. **Het groene gedeelte duidt aan tot hoe hoog de 10 cm dikte wordt aangehouden** volgens de lengte van iedere wand.

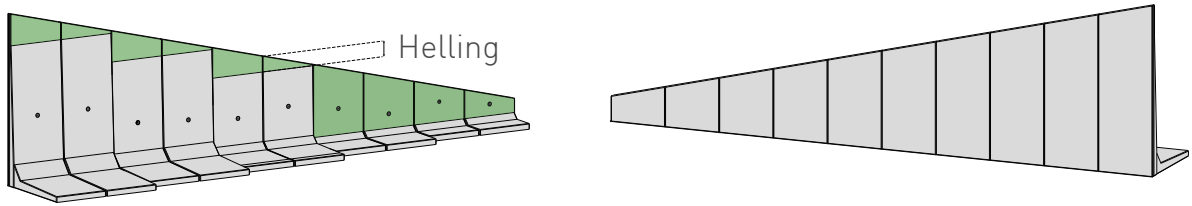

Elementen met een verschillende hoogte op een doorlopende fundering en met schuine bovenranden.

Helling tot 50 cm over 1 meter

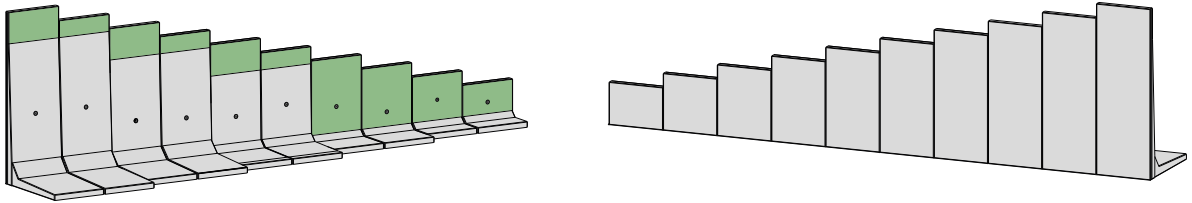

Elementen met een verschillende hoogte op een doorlopende fundering.

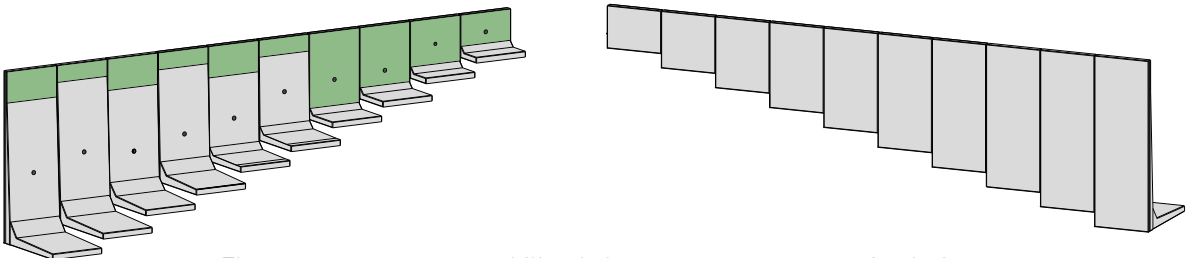

Elementen met een verschillende hoogte op een getrapte fundering

Het groene gedeelte heeft een constante wanddikte van 10 cm.

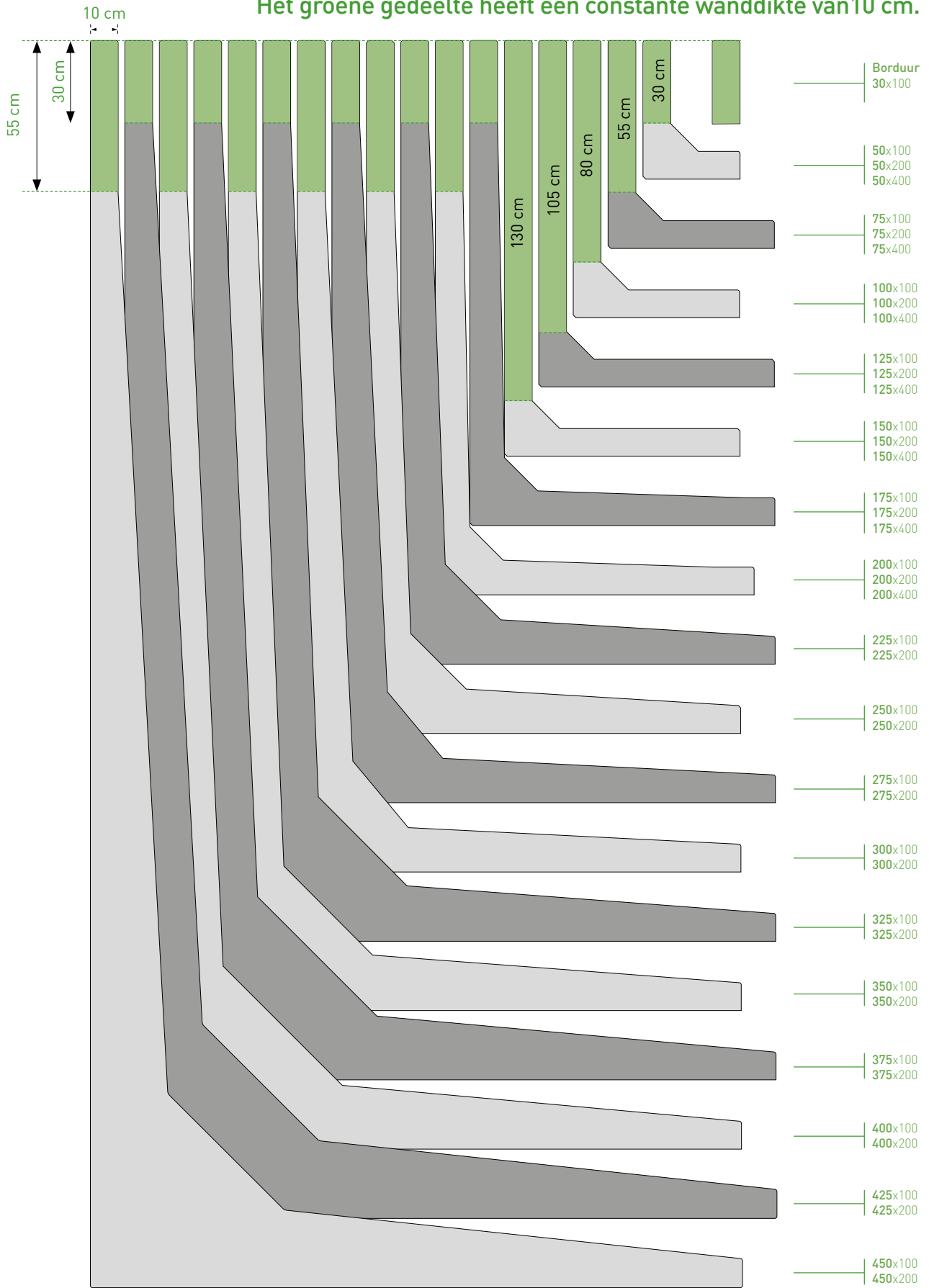



Op aanvraag vanaf een hoogte van 6,25m — 475 - 500 - 500 - 550 - 575 - 600
625 - 650 - 675 - 700

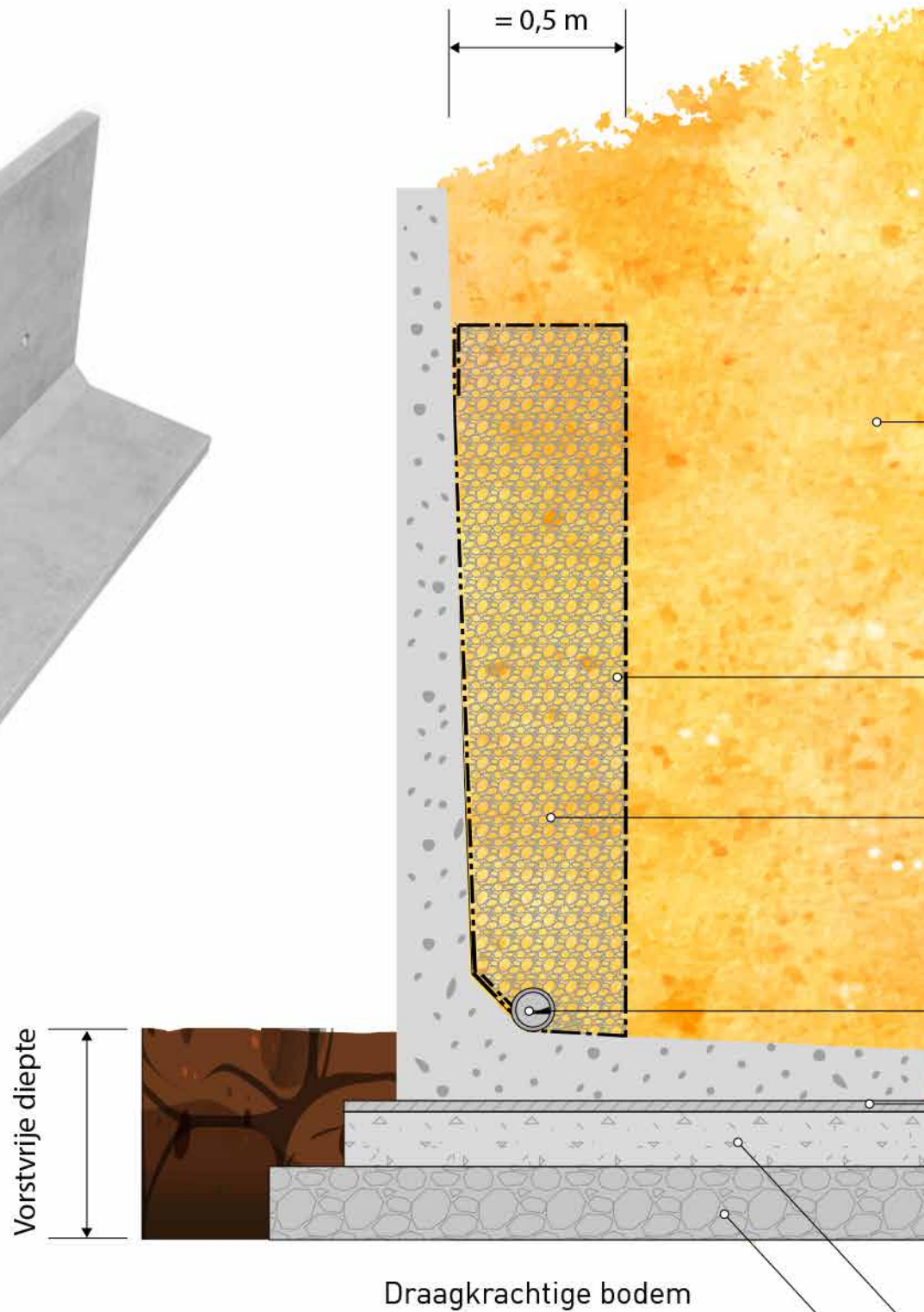

Plaatsing

De keerwanden moeten worden aangevuld met een niet-cohesief materiaal, bv. zand, grind of steenslag, **verdicht in lagen van 30 cm**. Het verdichtingsmateriael moet een afstand van minimaal **1/3 van de wandhoogte**, of **50 cm tot de keermuur** aanhouden.





Het ontwerp van de fundering gebeurt door de aannemer, op basis van:
- het draagvermogen van de ondergrond
- de funderingsdruk, zoals berekend in de rekennota van CBS Beton.

Zand of steenslag, te verdichten in lagen van max. 30 cm (inwendige wrijvingshoek 32.5°)

Geotextiel

Drainerend materiaal

Draineerbuis min. diameter 60 mm

Stellaag uit mortel of zandcement

Fundering: zandcement (150 kg cement per m³) of mager beton (C12/15)

Onderfundering: gebroken steenslag (0/40)



Soorten belastingen

3 FORMULES WANDEN EN HUN GEBRUIK

In het gamma volledig glad bekiste keerwanden kunnen wij u 3 formules van keerwanden aanbieden, met elk hun specifieke kenmerken:

- 1) CLF10GS-GAMMA voor standaard overlast
- 2) DLF10GS-GAMMA voor zware overlast
- 3) L-WANDEN OP MAAT

R = rugwapening
Z = met hiel

Formule 1

CLF10GS

Standaard wanden

<p>CLF10GS: STANDAARD OVERLAST</p> <p>CLF10GS gelijkmatig verdeelde overlast 10 kN/m² licht verkeer max 3,5 ton</p> <p>CLF10GS talud 12:4</p>	<p>CLF10GSZ: STANDAARD OVERLAST Gebruik bij lagere draagkracht ondergrond</p> <p>CLF10GSZ gelijkmatig verdeelde overlast 10 kN/m² licht verkeer max 3,5 ton</p> <p>CLF10GSZ talud 12:4</p>
<p>CLF10GSR: OMGEKEERDE PLAATSING</p> <p>CLF10GSR gelijkmatig verdeelde overlast 5 kN/m² geen verkeer voetgangers/lietser</p>	<p>CLF10GSRZ: OMGEKEERDE PLAATSING</p> <p>CLF10GSRZ gelijkmatig verdeelde overlast 10 kN/m² licht verkeer max 3,5 ton</p>

Formule 2

DLF10GS

Wanden voor zware overlast

DLF10GS:
ZWARE OVERLAST

DLF10GS
gelijkmatig
verdeelde overlast
25 kN/m²

DLF10GS
talud 8:4

DLF10GS
gelijkmatig verdeelde overlast
40 kN/m² op randafstand 1 m
equivalent aan belastingsmodel
LM1 volgens NBN EN 1991-2

DLF10GSZ:
ZWARE OVERLAST
Gebruik bij lagere draagkracht ondergrond

DLF10GSZ
gelijkmatig
verdeelde overlast
25 kN/m²

DLF10GSZ
talud 8:4

DLF10GSZ
gelijkmatig verdeelde overlast
40 kN/m² op randafstand 1 m
equivalent aan belastingsmodel
LM1 volgens NBN EN 1991-2

DLF10GSZRZ:
OMGEKEERDE PLAATSING

DLF10GSZRZ
gelijkmatig
verdeelde overlast
25 kN/m²

Formule 3

L-WANDEN OP MAAT

Variabele wanden voor standaard, zwaardere en veeleisende belastingen

LVF-wanden
VOOR STANDAARD EN ZWARE OVERLAST
Variabele diktes 12 - 15 en 20 cm

LVF-GAMMA
zwaar verkeer, gelijkmatig verdeelde overlast
volgens NBN EN 1991-2

ELF-wanden
VEELEISENDE BELASTINGEN
Specifieke doeleinden

ELF-GAMMA
zwaar verkeer volgens
NBN EN 1991-2
randafstand 0 m

ELF-GAMMA
zwaar verkeer volgens
NBN EN 1991-2

ELF-GAMMA
zwaar verkeer volgens
NBN EN 1991-2

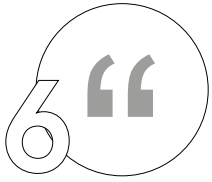

L-wanden CLF10GS-gamma

Formule 1

CLF10GS Standaard keerwand

Bovendikte	Steeds 10 cm
Standaard lengtes	1 m - 2 m - 4 m
Aansluiting	Tand-groef
Afwerking bovenaan	Afgeronde vellingkanten
Afwerking	Glad
Specifieke kenmerken	Zandspleet
Betonkwaliteit	C 60/75



CLF10GS

STANDAARD L-WANDEN

Standaard belasting voetzijde

Hoekellemen, zie pagina 28



		HOOGTE CM	LENGTE CM	VOET CM	BOVEN- DIKTE CM	GEWICHT KG	KKA	AANSLUITING	BETON- KWALITEIT	MAX. AANTAL STUKS PER PALET
LENGTE 1 M	CLF10GS50x100	50	100	35	10	195	1 x 2,5 T	tand-groef	C60/75	4
	CLF10GS75x100	75	100	60	10	310	1 x 2,5 T	tand-groef	C60/75	5
	CLF10GS100x100	100	100	60	10	370	1 x 2,5 T	tand-groef	C60/75	5
	CLF10GS125x100	125	100	85	10	495	1 x 2,5 T	tand-groef	C60/75	3
	CLF10GS150x100	150	100	85	10	555	1 x 2,5 T	tand-groef	C60/75	3
	CLF10GS175x100	175	100	115	10	770	1 x 2,5 T	tand-groef	C60/75	3
	CLF10GS200x100	200	100	115	10	830	1 x 2,5 T	tand-groef	C60/75	3
	CLF10GS225x100	225	100	135	10	1150	2 x 2,5 T	tand-groef	C60/75	0
	CLF10GS250x100	250	100	135	10	1210	2 x 2,5 T	tand-groef	C60/75	0
	CLF10GS275x100	275	100	160	10	1520	2 x 5 T	tand-groef	C60/75	0
	CLF10GS300x100	300	100	160	10	1580	2 x 5 T	tand-groef	C60/75	0
	CLF10GS325x100	325	100	185	10	1965	2 x 5 T	tand-groef	C60/75	0
	CLF10GS350x100	350	100	185	10	2025	2 x 5 T	tand-groef	C60/75	0
	CLF10GS375x100	375	100	210	10	2590	4 x 5 T	tand-groef	C60/75	0
	CLF10GS400x100	400	100	210	10	2650	4 x 5 T	tand-groef	C60/75	0
	CLF10GS425x100	425	100	235	10	3290	4 x 10 T	tand-groef	C60/75	0
	CLF10GS450x100	450	100	235	10	3355	4 x 10 T	tand-groef	C60/75	0
	CLF10GS500x100	500	100	260	13	5254	4 x 10 T*	tand-groef	C60/75	0
CLF10GS550x100	550	100	260	10	5434	4 x 10 T*	tand-groef	C60/75	0	
CLF10GS600x100	600	100	260	10	5583	4 x 10 T*	tand-groef	C60/75	0	

* Vanaf de hoogte 5m = KKA + RTA 10T

LENGTE 2 M	CLF10GS50x200	50	200	35	10	385	2 x 2,5 T	tand-groef	C60/75	4
	CLF10GS75x200	75	200	60	10	625	2 x 2,5 T	tand-groef	C60/75	4
	CLF10GS100x200	100	200	60	10	745	2 x 2,5 T	tand-groef	C60/75	4
	CLF10GS125x200	125	200	85	10	995	2 x 2,5 T	tand-groef	C60/75	3
	CLF10GS150x200	150	200	85	10	1115	2 x 2,5 T	tand-groef	C60/75	3
	CLF10GS175x200	175	200	115	10	1545	2 x 2,5 T	tand-groef	C60/75	0
	CLF10GS200x200	200	200	115	10	1665	2 x 2,5 T	tand-groef	C60/75	0
	CLF10GS225x200	225	200	135	10	2300	2 x 2,5 T	tand-groef	C60/75	0
	CLF10GS250x200	250	200	135	10	2425	2 x 2,5 T	tand-groef	C60/75	0
	CLF10GS275x200	275	200	160	10	3050	2 x 5 T	tand-groef	C60/75	0
	CLF10GS300x200	300	200	160	10	3175	2 x 5 T	tand-groef	C60/75	0
	CLF10GS325x200	325	200	185	10	3940	2 x 5 T	tand-groef	C60/75	0
	CLF10GS350x200	350	200	185	10	4060	2 x 5 T	tand-groef	C60/75	0
	CLF10GS375x200	375	200	210	10	5190	4 x 5 T	tand-groef	C60/75	0
	CLF10GS400x200	400	200	210	10	5310	4 x 5 T	tand-groef	C60/75	0
	CLF10GS425x200	425	200	235	10	6605	4 x 10 T	tand-groef	C60/75	0
	CLF10GS450x200	450	200	235	10	6725	4 x 10 T	tand-groef	C60/75	0
	CLF10GS500x200	500	200	260	13	10566	4 x 10 T*	tand-groef	C60/75	0
CLF10GS550x200	550	200	260	10	10902	4 x 10 T*	tand-groef	C60/75	0	
CLF10GS600x200	600	200	260	10	11261	4 x 10 T*	tand-groef	C60/75	0	

* Vanaf de hoogte 5m = KKA + RTA 10T

LENGTE 4 M	CLF10GS50x400	50	400	35	10	770	2 x 2,5 T	tand-groef	C60/75	4 x 2 pal
	CLF10GS75x400	75	400	60	10	1250	2 x 2,5 T	tand-groef	C60/75	4 x 2 pal
	CLF10GS100x400	100	400	60	10	1490	2 x 2,5 T	tand-groef	C60/75	4 x 2 pal
	CLF10GS125x400	125	400	85	10	1990	2 x 2,5 T	tand-groef	C60/75	2 x 2 pal
	CLF10GS150x400	150	400	85	10	2235	2 x 2,5 T	tand-groef	C60/75	0
	CLF10GS175x400	175	400	115	10	3090	2 x 2,5 T	tand-groef	C60/75	0
	CLF10GS200x400	200	400	115	10	3330	2 x 2,5 T	tand-groef	C60/75	0

Constante wanddikte van 10 cm
 Wanddikte bovenaan van 10 cm

OPGEPAST, CLF10GS500x100 en de CLF10GS500x200 hebben een bovendikte van 13 cm.

cbs-beton.com

CLF10GSR

L-WANDEN VOOR OMGEKEERDE PLAATSING

Bij deze wanden wordt de rugzijde belast.
De voet moet tot op 1/3 van de hoogte aangevuld worden.



CLF10GSR
gelijkmatig
verdeelde overlast
5 kN/m²
geen verkeer
voetgangers/tieters

		HOOGTE CM	LENGTE CM	VOET CM	BOVEN- DIKTE CM	GEWICHT KG	KKA	AANSLUITING	BETON- Kwaliteit	MAX. AANTAL STUKS PER PALET
LENGTE 1 M	CLF10GSR125x100	125	100	85	10	500	1 x 2,5 T	tand-groef	C60/75	3
	CLF10GSR150x100	150	100	85	10	565	1 x 2,5 T	tand-groef	C60/75	3
	CLF10GSR175x100	175	100	115	10	780	1 x 2,5 T	tand-groef	C60/75	3
	CLF10GSR200x100	200	100	115	10	840	1 x 2,5 T	tand-groef	C60/75	3
	CLF10GSR225x100	225	100	135	10	1160	2 x 2,5 T	tand-groef	C60/75	0
	CLF10GSR250x100	250	100	135	10	1225	2 x 2,5 T	tand-groef	C60/75	0
	CLF10GSR275x100	275	100	160	10	1540	2 x 5 T	tand-groef	C60/75	0
	CLF10GSR300x100	300	100	160	10	1600	2 x 5 T	tand-groef	C60/75	0
	CLF10GSR325x100	325	100	185	10	1990	2 x 5 T	tand-groef	C60/75	0
	CLF10GSR350x100	350	100	185	10	2050	2 x 5 T	tand-groef	C60/75	0
	CLF10GSR375x100	375	100	210	10	2620	4 x 5 T	tand-groef	C60/75	0
	CLF10GSR400x100	400	100	210	10	2680	4 x 5 T	tand-groef	C60/75	0
	CLF10GSR425x100	425	100	235	10	3335	4 x 10 T	tand-groef	C60/75	0
CLF10GSR450x100	450	100	235	10	3395	4 x 10 T	tand-groef	C60/75	0	
LENGTE 2 M	CLF10GSR125x200	125	200	85	10	1005	2 x 2,5 T	tand-groef	C60/75	3
	CLF10GSR150x200	150	200	85	10	1130	2 x 2,5 T	tand-groef	C60/75	3
	CLF10GSR175x200	175	200	115	10	1560	2 x 2,5 T	tand-groef	C60/75	0
	CLF10GSR200x200	200	200	115	10	1685	2 x 2,5 T	tand-groef	C60/75	0
	CLF10GSR225x200	225	200	135	10	2330	2 x 2,5 T	tand-groef	C60/75	0
	CLF10GSR250x200	250	200	135	10	2455	2 x 2,5 T	tand-groef	C60/75	0
	CLF10GSR275x200	275	200	160	10	3090	2 x 5 T	tand-groef	C60/75	0
	CLF10GSR300x200	300	200	160	10	3210	2 x 5 T	tand-groef	C60/75	0
	CLF10GSR325x200	325	200	185	10	3990	2 x 5 T	tand-groef	C60/75	0
	CLF10GSR350x200	350	200	185	10	4110	2 x 5 T	tand-groef	C60/75	0
	CLF10GSR375x200	375	200	210	10	5255	4 x 5 T	tand-groef	C60/75	0
	CLF10GSR400x200	400	200	210	10	5375	4 x 5 T	tand-groef	C60/75	0
CLF10GSR425x200	425	200	235	10	6685	4 x 10 T	tand-groef	C60/75	0	
CLF10GSR450x200	450	200	235	10	6810	4 x 10 T	tand-groef	C60/75	0	
4 M	CLF10GSR125x400	125	400	85	10	2015	2 x 2,5 T	tand-groef	C60/75	0
	CLF10GSR150x400	150	400	85	10	2260	2 x 2,5 T	tand-groef	C60/75	0
	CLF10GSR175x400	175	400	115	10	3125	2 x 2,5 T	tand-groef	C60/75	0
	CLF10GSR200x400	200	400	115	10	3375	2 x 2,5 T	tand-groef	C60/75	0

 Constante wanddikte van 10 cm

 Wanddikte bovenaan van 10 cm

H 50 - 75 - 100: CLF10GS volstaat voor omgekeerde plaatsing.

CLF10GSZ

L-WANDEN VOOR STANDAARD GEBRUIK, MET HIEL

Een hiel wordt gebruikt bij een lagere draagkracht van de ondergrond.



		HOOGTE CM	LENGTE CM	VOET CM	BOVEN- DIKTE CM	GEWICHT KG	KKA	AANSLUITING	BETON- Kwaliteit
LENGTE 1 M	CLF10GSZ50x100	50	100	65	10	265	3 x 2,5 T	tand-groef	C60/75
	CLF10GSZ75x100	75	100	90	10	385	3 x 2,5 T	tand-groef	C60/75
	CLF10GSZ100x100	100	100	90	10	450	3 x 2,5 T	tand-groef	C60/75
	CLF10GSZ125x100	125	100	115	10	574	1 x 2,5 T	tand-groef	C60/75
	CLF10GSZ150x100	150	100	115	10	625	1 x 2,5 T	tand-groef	C60/75
	CLF10GSZ175x100	175	100	145	10	850	1 x 2,5 T	tand-groef	C60/75
	CLF10GSZ200x100	200	100	145	10	910	1 x 2,5 T	tand-groef	C60/75
	CLF10GSZ225x100	225	100	165	10	1240	2 x 2,5 T	tand-groef	C60/75
	CLF10GSZ250x100	250	100	165	10	1305	2 x 2,5 T	tand-groef	C60/75
	CLF10GSZ275x100	275	100	200	10	1650	2 x 5 T	tand-groef	C60/75
	CLF10GSZ300x100	300	100	200	10	1710	2 x 5 T	tand-groef	C60/75
	CLF10GSZ325x100	325	100	225	10	2110	2 x 5 T	tand-groef	C60/75
	CLF10GSZ350x100	350	100	225	10	2170	2 x 5 T	tand-groef	C60/75
	CLF10GSZ375x100	375	100	250	10	2750	4 x 5 T	tand-groef	C60/75
	CLF10GSZ400x100	400	100	250	10	2810	4 x 5 T	tand-groef	C60/75
CLF10GSZ425x100	425	100	285	10	3525	4 x 10 T	tand-groef	C60/75	
CLF10GSZ450x100	450	100	285	10	3585	4 x 10 T	tand-groef	C60/75	
LENGTE 2 M	CLF10GSZ50x200	50	200	65	10	535	4 x 2,5 T	tand-groef	C60/75
	CLF10GSZ75x200	75	200	90	10	780	4 x 2,5 T	tand-groef	C60/75
	CLF10GSZ100x200	100	200	90	10	900	4 x 2,5 T	tand-groef	C60/75
	CLF10GSZ125x200	125	200	115	10	1153	2 x 2,5 T	tand-groef	C60/75
	CLF10GSZ150x200	150	200	115	10	1275	2 x 2,5 T	tand-groef	C60/75
	CLF10GSZ175x200	175	200	145	10	1705	1 x 2,5 T	tand-groef	C60/75
	CLF10GSZ200x200	200	200	145	10	1830	2 x 2,5 T	tand-groef	C60/75
	CLF10GSZ225x200	225	200	165	10	2490	2 x 2,5 T	tand-groef	C60/75
	CLF10GSZ250x200	250	200	165	10	2615	2 x 2,5 T	tand-groef	C60/75
	CLF10GSZ275x200	275	200	200	10	3305	2 x 5 T	tand-groef	C60/75
	CLF10GSZ300x200	300	200	200	10	3425	2 x 5 T	tand-groef	C60/75
	CLF10GSZ325x200	325	200	225	10	4230	2 x 5 T	tand-groef	C60/75
	CLF10GSZ350x200	350	200	225	10	4355	2 x 5 T	tand-groef	C60/75
	CLF10GSZ375x200	375	200	250	10	5510	4 x 5 T	tand-groef	C60/75
	CLF10GSZ400x200	400	200	250	10	5630	4 x 5 T	tand-groef	C60/75
	CLF10GSZ425x200	425	200	285	10	7065	4 x 10 T	tand-groef	C60/75
	CLF10GSZ450x200	450	200	285	10	7185	4 x 10 T	tand-groef	C60/75
CLF10GSZ500x200	500	200	325	10	11504	4 x 10 T	tand-groef	C60/75	
CLF10GSZ550x200	550	200	325	10	11860	4 x 10 T	tand-groef	C60/75	
CLF10GSZ600x200	600	200	325	10	12148	4 x 10 T	tand-groef	C60/75	
LENGTE 4 M	CLF10GSZ50x400	50	400	65	10	1075	4 x 2,5 T	tand-groef	C60/75
	CLF10GSZ75x400	75	400	90	10	1560	4 x 2,5 T	tand-groef	C60/75
	CLF10GSZ100x400	100	400	90	10	1805	4 x 2,5 T	tand-groef	C60/75
	CLF10GSZ125x400	125	400	115	10	2310	2 x 2,5 T	tand-groef	C60/75
	CLF10GSZ150x400	150	400	115	10	2556	2 x 2,5 T	tand-groef	C60/75

CLF10GSRZ

L-WANDEN VOOR OMGEKEERDE PLAATSING, MET HIEL

Bij deze wanden wordt de rugzijde belast. De voet moet tot op 1/4 van de hoogte van de keerwand aangevuld worden.



		HOOGTE CM	LENGTE CM	VOET CM	BOVEN- DIKTE CM	GEWICHT KG	KKA	AANSLUITING	BETON- KWALITEIT
LENGTE 1 M	CLF10GSRZ125x100	125	100	115	10	579	1 x 2,5 T	tand-groef	C60/75
	CLF10GSRZ150x100	150	100	115	10	640	1 x 2,5 T	tand-groef	C60/75
	CLF10GSRZ175x100	175	100	145	10	860	2 x 2,5 T	tand-groef	C60/75
	CLF10GSRZ200x100	200	100	145	10	925	2 x 2,5 T	tand-groef	C60/75
	CLF10GSRZ225x100	225	100	165	10	1260	2 x 2,5 T	tand-groef	C60/75
	CLF10GSRZ250x100	250	100	165	10	1320	2 x 2,5 T	tand-groef	C60/75
	CLF10GSRZ275x100	275	100	200	10	1670	2 x 5 T	tand-groef	C60/75
	CLF10GSRZ300x100	300	100	200	10	1730	2 x 5 T	tand-groef	C60/75
	CLF10GSRZ325x100	325	100	225	10	2135	2 x 5 T	tand-groef	C60/75
	CLF10GSRZ350x100	350	100	225	10	2195	2 x 5 T	tand-groef	C60/75
	CLF10GSRZ375x100	375	100	250	10	2780	4 x 5 T	tand-groef	C60/75
	CLF10GSRZ400x100	400	100	250	10	2845	4 x 5 T	tand-groef	C60/75
	CLF10GSRZ425x100	425	100	285	10	3565	4 x 10 T	tand-groef	C60/75
	CLF10GSRZ450x100	450	100	285	10	3630	4 x 10 T	tand-groef	C60/75
LENGTE 2 M	CLF10GSRZ125x200	125	200	115	10	1163	2 x 2,5 T	tand-groef	C60/75
	CLF10GSRZ150x200	150	200	115	10	1286	2 x 2,5 T	tand-groef	C60/75
	CLF10GSRZ175x200	175	200	145	10	1725	2 x 2,5 T	tand-groef	C60/75
	CLF10GSRZ200x200	200	200	145	10	1850	2 x 2,5 T	tand-groef	C60/75
	CLF10GSRZ225x200	225	200	165	10	2520	2 x 2,5 T	tand-groef	C60/75
	CLF10GSRZ250x200	250	200	165	10	2645	2 x 2,5 T	tand-groef	C60/75
	CLF10GSRZ275x200	275	200	200	10	3345	2 x 5 T	tand-groef	C60/75
	CLF10GSRZ300x200	300	200	200	10	3465	2 x 5 T	tand-groef	C60/75
	CLF10GSRZ325x200	325	200	225	10	4285	2 x 5 T	tand-groef	C60/75
	CLF10GSRZ350x200	350	200	225	10	4405	2 x 5 T	tand-groef	C60/75
	CLF10GSRZ375x200	375	200	250	10	5580	4 x 5 T	tand-groef	C60/75
	CLF10GSRZ400x200	400	200	250	10	5700	4 x 5 T	tand-groef	C60/75
	CLF10GSRZ425x200	425	200	285	10	7150	4 x 10 T	tand-groef	C60/75
	CLF10GSRZ450x200	450	200	285	10	7275	4 x 10 T	tand-groef	C60/75
4 M	CLF10GSRZ125x400	125	400	115	10	2329	2 x 2,5 T	tand-groef	C60/75
	CLF10GSRZ150x400	150	400	115	10	2578	2 x 2,5 T	tand-groef	C60/75

- Constante wanddikte van 10 cm
- Wanddikte bovenaan van 10 cm

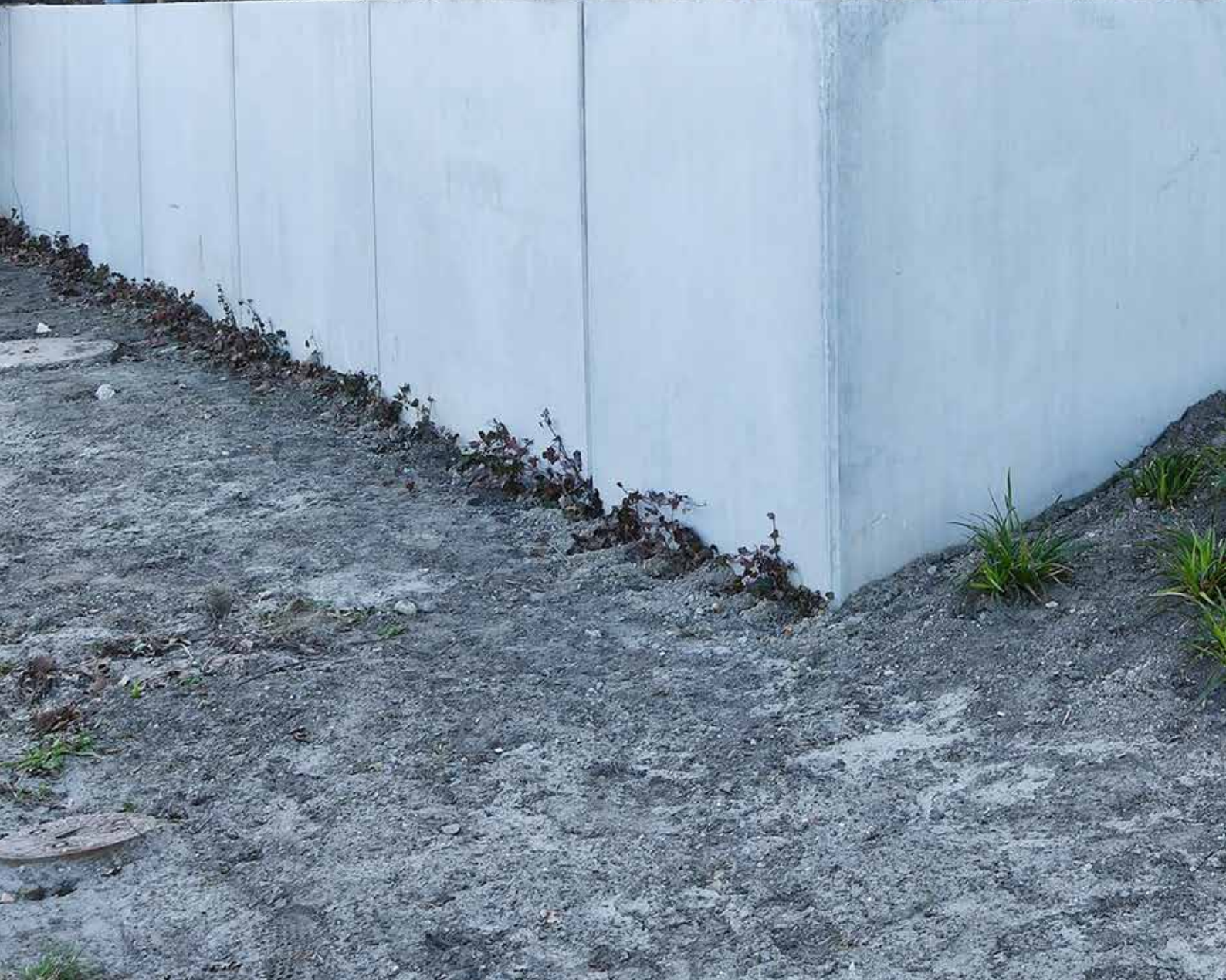

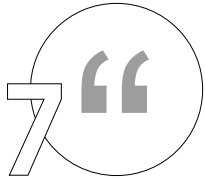

L-wanden DLF10GS-gamma

DIT ZIJN L-WANDEN VOOR ZWARE OVERLAST

Formule 2

DLF10GS wanden voor zware overlast

Bovendikte	Steeds 10 cm
Standaard lengtes	1 m - 2 m - 4 m
Aansluiting	Tand-groef
Afwerking bovenaan	Afgeronde vellingkanten
Afwerking	Glad
Specifieke kenmerken	Zandspleet
Betonkwaliteit	C 60/75



DLF10GS

L-WANDEN WANDEN VOOR
ZWARE OVERLAST

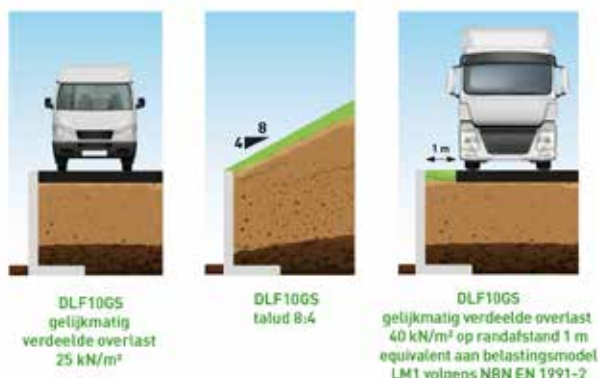

		HOOGTE CM	LENGTE CM	VOET CM	BOVEN- DIKTE CM	GEWICHT KG	KKA	AANSLUITING	BETON- KWALITEIT	MAX. AANTAL STUKS PER PALET
LENGTE 1 M	DLF10GS175x100	175	100	115	10	780	2 x 2,5 T	tand-groef	C60/75	3
	DLF10GS200x100	200	100	115	10	840	2 x 2,5 T	tand-groef	C60/75	3
	DLF10GS225x100	225	100	135	10	1160	2 x 2,5 T	tand-groef	C60/75	0
	DLF10GS250x100	250	100	135	10	1225	2 x 2,5 T	tand-groef	C60/75	0
	DLF10GS275x100	275	100	160	10	1540	2 x 5 T	tand-groef	C60/75	0
	DLF10GS300x100	300	100	160	10	1600	2 x 5 T	tand-groef	C60/75	0
	DLF10GS325x100	325	100	185	10	1990	2 x 5 T	tand-groef	C60/75	0
	DLF10GS350x100	350	100	185	10	2050	2 x 5 T	tand-groef	C60/75	0
	DLF10GS375x100	375	100	210	10	2620	4 x 5 T	tand-groef	C60/75	0
	DLF10GS400x100	400	100	210	10	2680	4 x 5 T	tand-groef	C60/75	0
	DLF10GS425x100	425	100	235	10	3335	4 x 10 T	tand-groef	C60/75	0
	DLF10GS450x100	450	100	235	10	3395	4 x 10 T	tand-groef	C60/75	0
LENGTE 2M	DLF10GS175x200	175	200	115	10	1560	2 x 2,5 T	tand-groef	C60/75	0
	DLF10GS200x200	200	200	115	10	1685	2 x 2,5 T	tand-groef	C60/75	0
	DLF10GS225x200	225	200	135	10	2330	2 x 2,5 T	tand-groef	C60/75	0
	DLF10GS250x200	250	200	135	10	2455	2 x 2,5 T	tand-groef	C60/75	0
	DLF10GS275x200	275	200	160	10	3090	2 x 5 T	tand-groef	C60/75	0
	DLF10GS300x200	300	200	160	10	3210	2 x 5 T	tand-groef	C60/75	0
	DLF10GS325x200	325	200	185	10	3990	2 x 5 T	tand-groef	C60/75	0
	DLF10GS350x200	350	200	185	10	4110	2 x 5 T	tand-groef	C60/75	0
	DLF10GS375x200	375	200	210	10	5255	4 x 5 T	tand-groef	C60/75	0
	DLF10GS400x200	400	200	210	10	5375	4 x 5 T	tand-groef	C60/75	0
	DLF10GS425x200	425	200	235	10	6685	4 x 10 T	tand-groef	C60/75	0
	DLF10GS450x200	450	200	235	10	6810	4 x 10 T	tand-groef	C60/75	0
4 M	DLF10GS175x400	175	400	115	10	3125	2 x 2,5 T	tand-groef	C60/75	0
	DLF10GS200x400	200	400	115	10	3375	2 x 2,5 T	tand-groef	C60/75	0

Wanddikte bovenaan van 10 cm

DLF10GSZ

L-WANDEN VOOR ZWARE OVERLAST, MET HIEL

Dit type wand wordt gebruikt bij een lagere draagkracht van de ondergrond.



DLF10GSZ
gelijkmatig
verdeelde overlast
25 kN/m²



DLF10GSZ
talud 8:4



DLF10GSZ
gelijkmatig verdeelde overlast
40 kN/m² op randafstand 1 m
equivalent aan belastingsmodel
LM1 volgens NBN EN 1991-2

		HOOGTE CM	LENGTE CM	VOET CM	BOVEN- DIKTE CM	GEWICHT KG	KKA	AANSLUITING	BETON- KWALITEIT
LENGTE 1 M	DLF10GSZ150x100	150	100	115	10	638	1 x 2,5 T	tand-groef	C60/75
	DLF10GSZ175x100	175	100	145	10	860	1 x 2,5 T	tand-groef	C60/75
	DLF10GSZ200x100	200	100	145	10	925	1 x 2,5 T	tand-groef	C60/75
	DLF10GSZ225x100	225	100	165	10	1260	2 x 2,5 T	tand-groef	C60/75
	DLF10GSZ250x100	250	100	165	10	1320	2 x 2,5 T	tand-groef	C60/75
	DLF10GSZ275x100	275	100	165	10	1670	2 x 5 T	tand-groef	C60/75
	DLF10GSZ300x100	300	100	200	10	1730	2 x 5 T	tand-groef	C60/75
	DLF10GSZ325x100	325	100	225	10	2135	2 x 5 T	tand-groef	C60/75
	DLF10GSZ350x100	350	100	225	10	2195	2 x 5 T	tand-groef	C60/75
	DLF10GSZ375x100	375	100	250	10	2780	4 x 5 T	tand-groef	C60/75
	DLF10GSZ400x100	400	100	250	10	2845	4 x 5 T	tand-groef	C60/75
	DLF10GSZ425x100	425	100	285	10	3565	4 x 10 T	tand-groef	C60/75
	DLF10GSZ450x100	450	100	285	10	3630	4 x 10 T	tand-groef	C60/75
	DLF10GSZ500x100	500	100	325	13	5661	4 x 10 T*	tand-groef	C60/75
DLF10GSZ550x100	550	100	325	10	5801	4 x 10 T*	tand-groef	C60/75	
DLF10GSZ600x100	600	100	325	10	5924	4 x 10 T*	tand-groef	C60/75	

LENGTE 2 M	DLF10GSZ150x200	150	200	115	10	1284	2 x 2,5 T	tand-groef	C60/75
	DLF10GSZ175x200	175	200	145	10	1725	2 x 2,5 T	tand-groef	C60/75
	DLF10GSZ200x200	200	200	145	10	1850	2 x 2,5 T	tand-groef	C60/75
	DLF10GSZ225x200	225	200	165	10	2520	2 x 2,5 T	tand-groef	C60/75
	DLF10GSZ250x200	250	200	165	10	2645	2 x 2,5 T	tand-groef	C60/75
	DLF10GSZ275x200	275	200	165	10	3345	2 x 5 T	tand-groef	C60/75
	DLF10GSZ300x200	300	200	200	10	3465	2 x 5 T	tand-groef	C60/75
	DLF10GSZ325x200	325	200	225	10	4285	2 x 5 T	tand-groef	C60/75
	DLF10GSZ350x200	350	200	225	10	4405	2 x 5 T	tand-groef	C60/75
	DLF10GSZ375x200	375	200	250	10	5580	4 x 5 T	tand-groef	C60/75
	DLF10GSZ400x200	400	200	250	10	5700	4 x 5 T	tand-groef	C60/75
	DLF10GSZ425x200	425	200	285	10	7150	4 x 10 T	tand-groef	C60/75
	DLF10GSZ450x200	450	200	285	10	7275	4 x 10 T	tand-groef	C60/75
	DLF10GSZ500x200	500	200	325	13	11562	4 x 10 T*	tand-groef	C60/75
DLF10GSZ550x200	550	200	325	10	11940	4 x 10 T*	tand-groef	C60/75	
DLF10GSZ600x200	600	200	325	10	12239	4 x 10 T*	tand-groef	C60/75	

4M	DLF10GSZ150x400	150	400	115	10	2570	2 x 2,5 T	tand-groef	C60/75
----	-----------------	-----	-----	-----	----	------	-----------	------------	--------

- Constante wanddikte van 10 cm
- Wanddikte bovenaan van 10 cm

* Vanaf de hoogte 5m = KKA + RTA 10T

OPGEPAST, DLF10GSZ500x100 en de DLF10GSZ500x200 hebben een bovendikte van 13 cm.

DLF10GSRZ

BIJ DEZE WANDEN WORDT DE RUGZIJD BELAST.

De voet moet tot op 1/3 van de hoogte aangevuld worden.



DLF10GSRZ
gelijkmatig
verdeelde overlast
25 kN/m²

		HOOGTE CM	LENGTE CM	VOET CM	BOVEN- DIKTE CM	GEWICHT KG	KKA	AANSLUITING	BETON- KWALITEIT
LENGTE 1 M	DLF10GSRZ150x100	150	100	115	10	680	1 x 2,5 T	tand-groef	C60/75
	DLF10GSRZ175x100	175	100	145	10	870	2 x 2,5 T	tand-groef	C60/75
	DLF10GSRZ200x100	200	100	145	10	930	2 x 2,5 T	tand-groef	C60/75
	DLF10GSRZ225x100	225	100	165	10	1270	2 x 2,5 T	tand-groef	C60/75
	DLF10GSRZ250x100	250	100	165	10	1330	2 x 2,5 T	tand-groef	C60/75
	DLF10GSRZ275x100	275	100	200	10	1680	2 x 5 T	tand-groef	C60/75
	DLF10GSRZ300x100	300	100	200	10	1745	2 x 5 T	tand-groef	C60/75
	DLF10GSRZ325x100	325	100	225	10	2155	2 x 5 T	tand-groef	C60/75
	DLF10GRZS350x100	350	100	225	10	2215	2 x 5 T	tand-groef	C60/75
	DLF10GSRZ375x100	375	100	250	10	2805	4 x 5 T	tand-groef	C60/75
	DLF10GSRZ400x100	400	100	250	10	2865	4 x 5 T	tand-groef	C60/75
	DLF10GSRZ425x100	425	100	285	10	3595	4 x 10 T	tand-groef	C60/75
DLF10GSRZ450x100	450	100	285	10	3655	4 x 10 T	tand-groef	C60/75	
LENGTE 2 M	DLF10GSRZ150x200	150	200	115	10	1360	2 x 2,5 T	tand-groef	C60/75
	DLF10GSRZ175x200	175	200	145	10	1740	2 x 2,5 T	tand-groef	C60/75
	DLF10GSRZ200x200	200	200	145	10	1865	2 x 2,5 T	tand-groef	C60/75
	DLF10GSRZ225x200	225	200	165	10	2540	2 x 2,5 T	tand-groef	C60/75
	DLF10GSRZ250x200	250	200	165	10	2665	2 x 2,5 T	tand-groef	C60/75
	DLF10GSRZ275x200	275	200	200	10	3370	2 x 5 T	tand-groef	C60/75
	DLF10GSRZ300x200	300	200	200	10	3495	2 x 5 T	tand-groef	C60/75
	DLF10GSRZ325x200	325	200	225	10	4320	2 x 5 T	tand-groef	C60/75
	DLF10GRZS350x200	350	200	225	10	4445	2 x 5 T	tand-groef	C60/75
	DLF10GSRZ375x200	375	200	250	10	5625	4 x 5 T	tand-groef	C60/75
	DLF10GSRZ400x200	400	200	250	10	5750	4 x 5 T	tand-groef	C60/75
	DLF10GSRZ425x200	425	200	285	10	7210	4 x 10 T	tand-groef	C60/75
DLF10GSRZ450x200	450	200	285	10	7335	4 x 10 T	tand-groef	C60/75	
4M	DLF10GSRZ150x400	150	400	115	10	2720	2 x 2,5 T	tand-groef	C60/75

- Constante wanddikte van 10 cm
- Wanddikte bovenaan van 10 cm

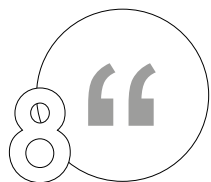

L-wanden op maat

Dit zijn variabele keerwanden voor veeleisende- of standaard belastingen. Ze worden steeds geproduceerd op aanvraag en in overleg met onze studiedienst.

NIEUW

Formule 3

Variabele LVF-wanden voor standaard & zware overlast

Constance wanddikte	12 cm, 15 cm, 20 cm
Lengtes	Tot 400 cm
Hoogtes	Van 50 cm tot 200 cm
Aansluiting	Vlak
Afwerking bovenaan	Afgeschuinde vellingkanten
Afwerking	Glad
Betonkwaliteit	C 60/75

Afgeschuinde vellingkanten

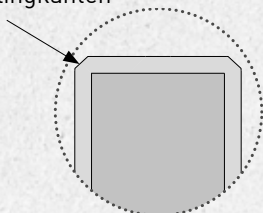

Zonder hiel

CLVF12G

L-keerwanden, dikte 12 cm, zonder hiel

- Wanddikte 12 cm
- Max lengte 400 cm
- Hoogtes van 50 tot 200 cm

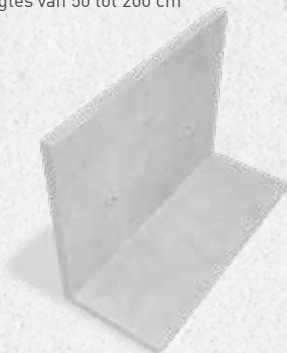

DLVF15G

L-keerwanden, dikte 15 cm, zonder hiel

- Wanddikte 15 cm
- Max lengte 400 cm
- Hoogtes van 50 tot 200 cm

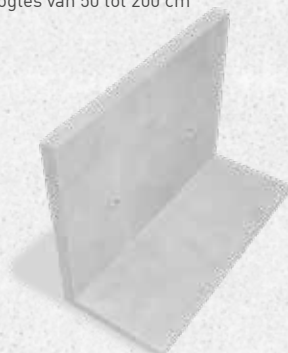

DLVF20G

L-keerwanden, dikte 20 cm, zonder hiel

- Wanddikte 20 cm
- Max lengte 400 cm
- Hoogtes van 50 tot 200 cm

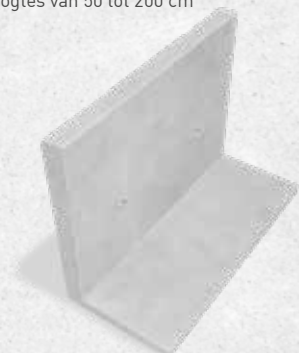

Met hiel

CLVF12GZ

L-keerwanden, dikte 12 cm, met hiel

- Wanddikte 12 cm
- Max lengte 400 cm
- Hoogtes van 50 tot 200 cm
- Hiel max 50 cm

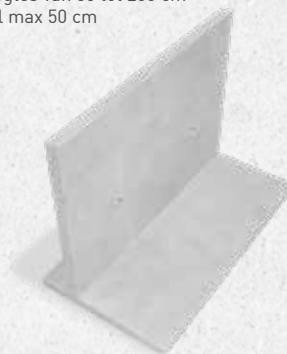

DLVF15GZ

L-keerwanden, dikte 15 cm, met hiel

- Wanddikte 15 cm
- Max lengte 400 cm
- Hoogtes van 50 tot 200 cm
- Hiel max 50 cm

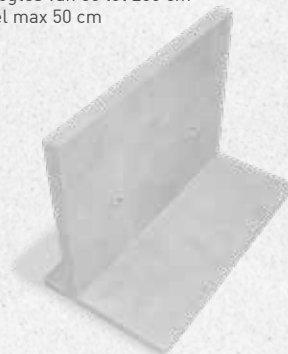

DLVF20GZ

L-keerwanden, dikte 20 cm, met hiel

- Wanddikte 20 cm
- Max lengte 400 cm
- Hoogtes van 50 tot 200 cm
- Hiel max 50 cm

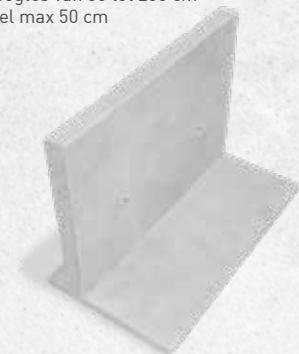

Zonder hiel

		HOOGTE CM	LENGTE CM	VOET CM	BOVEN- DIKTE CM	GEWICHT KG	KKA	AANSLUITING	BETON- KWALITEIT	MAX. AANTAL STUKS PER PALET
LENGTE 2 M	CLVF12G 50x200	50	200	35	12	432	2 x 2,5 T	vlak - vlak	C60/75	0
	CLVF12G 100x200	100	200	60	12	876	2 x 2,5 T	vlak - vlak	C60/75	0
	CLVF12G 150x200	150	200	85	12	1319	2 x 2,5 T	vlak - vlak	C60/75	0
	CLVF12G 200x200	200	200	115	12	2245	2 x 2,5 T	vlak - vlak	C60/75	0
	DLVF15G 50x200	50	200	35	15	518	2 x 5 T	vlak - vlak	C60/75	0
	DLVF15G 100x200	100	200	60	15	1072	2 x 5 T	vlak - vlak	C60/75	0
	DLVF15G 150x200	150	200	85	15	1627	2 x 5 T	vlak - vlak	C60/75	0
	DLVF15G 200x200	200	200	115	15	2500	2 x 5 T	vlak - vlak	C60/75	0
	DLVF20G 50x200	50	200	35	20	641	2 x 5 T	vlak - vlak	C60/75	0
	DLVF20G 100x200	100	200	60	20	1380	2 x 5 T	vlak - vlak	C60/75	0
DLVF20G 150x200	150	200	85	20	2120	2 x 5 T	vlak - vlak	C60/75	0	
DLVF20G 200x200	200	200	115	20	2909	2 x 5 T	vlak - vlak	C60/75	0	

LENGTE 4 M	CLVF12G 50x400	50	400	35	12	864	2 x 2,5 T	vlak - vlak	C60/75	0
	CLVF12G 100x400	100	400	60	12	1752	2 x 2,5 T	vlak - vlak	C60/75	0
	CLVF12G 150x400	150	400	85	12	2638	2 x 2,5 T	vlak - vlak	C60/75	0
	CLVF12G 200x400	200	400	115	12	4490	2 x 2,5 T	vlak - vlak	C60/75	0
	DLVF15G 50x400	50	400	35	15	1036	2 x 5 T	vlak - vlak	C60/75	0
	DLVF15G 100x400	100	400	60	15	2144	2 x 5 T	vlak - vlak	C60/75	0
	DLVF15G 150x400	150	400	85	15	3254	2 x 5 T	vlak - vlak	C60/75	0
	DLVF15G 200x400	200	400	115	15	5000	2 x 5 T	vlak - vlak	C60/75	0
	DLVF20G 50x400	50	400	35	20	1282	2 x 5 T	vlak - vlak	C60/75	0
	DLVF20G 100x400	100	400	60	20	2760	2 x 5 T	vlak - vlak	C60/75	0
DLVF20G 150x400	150	400	85	20	4240	2 x 5 T	vlak - vlak	C60/75	0	
DLVF20G 200x400	200	400	115	20	5818	2 x 5 T	vlak - vlak	C60/75	0	



Met hiel

		HOOGTE CM	LENGTE CM	VOET CM	BOVEN- DIKTE CM	GEWICHT KG	KKA	AANSLUITING	BETON- KWALITEIT	MAX. AANTAL STUKS PER PALET
LENGTE 2 M	CLVF12GZ 50x200	50	200	65	12	610	2 x 2,5 T	vlak - vlak	C60/75	0
	CLVF12GZ 100x200	100	200	90	12	994	2 x 2,5 T	vlak - vlak	C60/75	0
	CLVF12GZ 150x200	150	200	115	12	1437	2 x 2,5 T	vlak - vlak	C60/75	0
	CLVF12GZ 200x200	200	200	145	12	2540	2 x 2,5 T	vlak - vlak	C60/75	0
	DLVF15GZ 50x200	50	200	65	15	741	2 x 5 T	vlak - vlak	C60/75	0
	DLVF15GZ 100x200	100	200	90	15	1297	2 x 5 T	vlak - vlak	C60/75	0
	DLVF15GZ 150x200	150	200	115	15	1853	2 x 5 T	vlak - vlak	C60/75	0
	DLVF15GZ 200x200	200	200	145	15	2795	2 x 5 T	vlak - vlak	C60/75	0
	DLVF20GZ 50x200	50	200	65	20	939	2 x 5 T	vlak - vlak	C60/75	0
	DLVF20GZ 100x200	100	200	90	20	1680	2 x 5 T	vlak - vlak	C60/75	0
	DLVF20GZ 150x200	150	200	115	20	2421	2 x 5 T	vlak - vlak	C60/75	0
	DLVF20GZ 200x200	200	200	145	20	3211	2 x 5 T	vlak - vlak	C60/75	0

LENGTE 4 M	CLVF12GZ 50x400	50	400	65	12	1220	2 x 2,5 T	vlak - vlak	C60/75	0
	CLVF12GZ 100x400	100	400	90	12	1988	2 x 2,5 T	vlak - vlak	C60/75	0
	CLVF12GZ 150x400	150	400	115	12	2824	2 x 2,5 T	vlak - vlak	C60/75	0
	CLVF12GZ 200x400	200	400	145	12	5080	2 x 2,5 T	vlak - vlak	C60/75	0
	DLVF15GZ 50x400	50	400	65	15	1482	2 x 5 T	vlak - vlak	C60/75	0
	DLVF15GZ 100x400	100	400	90	15	2594	2 x 5 T	vlak - vlak	C60/75	0
	DLVF15GZ 150x400	150	400	115	15	3706	2 x 5 T	vlak - vlak	C60/75	0
	DLVF15GZ 200x400	200	400	145	15	5590	2 x 5 T	vlak - vlak	C60/75	0
	DLVF20GZ 50x400	50	400	65	20	1878	2 x 5 T	vlak - vlak	C60/75	0
	DLVF20GZ 100x400	100	400	90	20	3360	2 x 5 T	vlak - vlak	C60/75	0
	DLVF20GZ 150x400	150	400	115	20	4842	2 x 5 T	vlak - vlak	C60/75	0
	DLVF20GZ 200x400	200	400	145	20	6422	2 x 5 T	vlak - vlak	C60/75	0



ELF-wanden voor veeleisende belastingen

Wanddikte	15 cm, 20 cm, 25 cm, 30 cm
Lengtes	Tot 1200 cm
Hoogtes	Tot 700 cm
Aansluiting	Vlak
Afwerking bovenaan	Afgeschuinde vellingkanten
Afwerking	Zichtzijde glad
Betonkwaliteit	C 60/75

Afgeschuinde
vellingkanten

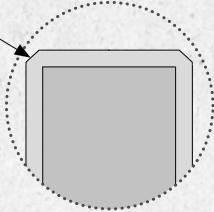

ELF-wanden VEELEISENDE BELASTINGEN

Specifieke doeleinden



ELF-GAMMA
zwaar verkeer volgens
NBN EN 1991-2
randafstand 0 m



ELF-GAMMA
zwaar verkeer volgens
NBN EN 1991-2



ELF-GAMMA
zwaar verkeer volgens
NBN EN 1991-2





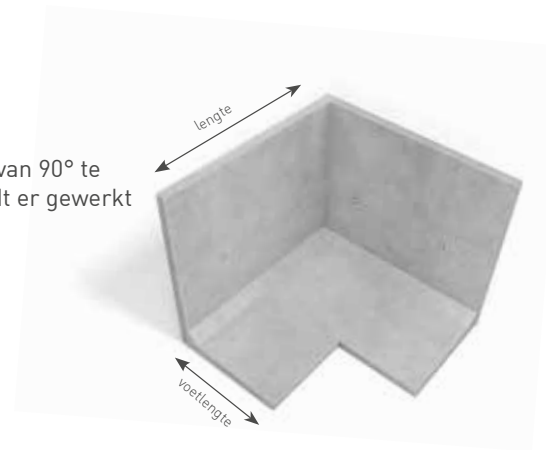

Hoekelementen

Tot en met een hoogte 3 m is het mogelijk om een binnenhoek van 90° te maken die bestaat uit 1 stuk. Vanaf een hoogte van 3,25 m wordt er gewerkt met een 2-delige hoek van 90° (2 x 45°).



CLF10GSVH: VASTE HOEK 90°

	HOOGTE CM	LENGTE CM	VOET CM	BOVEN- DIKTE CM	GEWICHT KG	KKA	AANSLUITING	BETON- KWALITEIT	MAX. AANTAL STUKS PER PALET	
CLF10GSVH	CLF10GSVH50x100	50	2 x 100	35	10,00	350	2 x 2,5 T	tand-groef	C60/75	1
	CLF10GSVH50x200	50	2 x 200	35	10,00	735	4 x 2,5 T	tand-groef	C60/75	0
	CLF10GSVH75x100	75	2 x 100	60	10,00	530	2 x 2,5 T	tand-groef	C60/75	1
	CLF10GSVH75x200	75	2 x 200	60	10,00	1160	4 x 2,5 T	tand-groef	C60/75	0
	CLF10GSVH100x100	100	2 x 100	60	10,00	645	2 x 2,5 T	tand-groef	C60/75	1
	CLF10GSVH100x200	100	2 x 200	60	10,00	1395	4 x 2,5 T	tand-groef	C60/75	0
	CLF10GSVH125x100	125	2 x 100	85	10,00	790	3 x 2,5 T	tand-groef	C60/75	1
	CLF10GSVH125x200	125	2 x 200	85	10,00	1790	4 x 2,5 T	tand-groef	C60/75	0
	CLF10GSVH150x100	150	2 x 100	85	10,00	905	3 x 2,5 T	tand-groef	C60/75	1
	CLF10GSVH150x200	150	2 x 200	85	10,00	2025	4 x 2,5 T	tand-groef	C60/75	0
	CLF10GSVH175x125	175	2 x 125	115	10,00	1545	4 x 2,5 T	tand-groef	C60/75	0
	CLF10GSVH175x200	175	2 x 200	115	10,00	2710	4 x 2,5 T	tand-groef	C60/75	0
	CLF10GSVH200x125	200	2 x 125	115	10,00	1690	4 x 2,5 T	tand-groef	C60/75	0
	CLF10GSVH200x200	200	2 x 200	115	10,00	2945	4 x 2,5 T	tand-groef	C60/75	0
	CLF10GSVH225x200	225	2 x 200	135	10,00	3965	4 x 2,5 T	tand-groef	C60/75	0
	CLF10GSVH250x200	250	2 x 200	135	10,00	4200	4 x 2,5 T	tand-groef	C60/75	0
CLF10GSVH275x200	275	2 x 200	160	10,00	5190	4 x 5 T	tand-groef	C60/75	0	
CLF10GSVH300x200	300	2 x 200	160	10,00	5430	4 x 5 T	tand-groef	C60/75	0	

-  Constante wanddikte van 10 cm
-  Wanddikte bovenaan van 10 cm

PASWERK MOGELIJK VASTE HOEK TOT HOOGTE 3 M

Inkorten in de lengte.

OPGELET!

De benen van een hoek kunnen links en/of rechts ingekort worden, maar ze kunnen niet korter zijn dan de voetlengte.

Enkele voorbeelden:

- CLF10GSVH250x200 heeft benen met een minimale lengte van 135 cm, aangezien de voet 135 cm lang is.
- CLF10GSVH50x200 heeft benen met een minimale lengte van 35 cm, aangezien de voet 35 cm lang is.

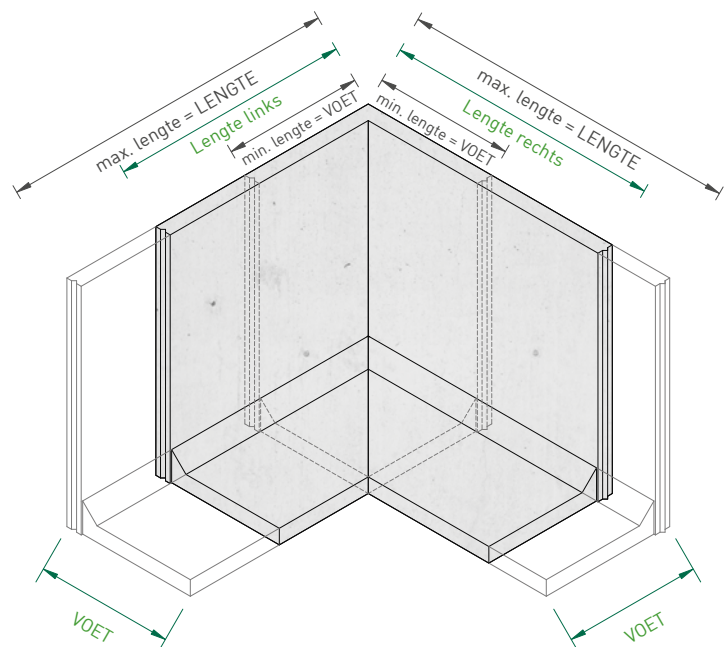

CLF10GSHL/HR: TWEEDELIGE HOEK 90° (2X45°)

		HOOGTE CM	LENGTE CM	VOET CM	KKA	GEWICHT KG
CLF10GSHL - HLL	CLF10GSHL300x200	300	200	159	2 x 5 T	2790
	CLF10GSHL325x200	325	200	185	2 x 5 T	3245
	CLF10GSHL350x200	350	200	185	2 x 5 T	3360
	CLF10GSHL375x200	375	200	200	3 x 5 T	4160
	CLF10GSHL400x200	400	200	200	3 x 5 T	4280
	CLF10GSHL425x200	425	200	200	3 x 10 T	5155
	CLF10GSHL450x200	450	200	200	3 x 10 T	5275
	CLF10GSHL500x200	500	200	199	3 x 10 T*	7810
	CLF10GSHLL500x200	500	200	260	4 x 10 T*	10288
	CLF10GSHL550x200	550	200	199	3 x 10 T*	8074
	CLF10GSHLL550x200	550	200	260	4 x 10 T*	10557
	CLF10GSHL600x200	600	200	199	3 x 10 T*	8315
	CLF10GSHLL600x200	600	200	260	4 x 10 T*	10804

		HOOGTE CM	LENGTE CM	VOET CM	KKA	GEWICHT KG
CLF10GSHR - HRR	CLF10GSHR300x200	300	200	159	2 x 5 T	2790
	CLF10GSHR 325x200	325	200	185	2 x 5 T	3245
	CLF10GSHR 350x200	350	200	185	2 x 5 T	3360
	CLF10GSHR 375x200	375	200	200	3 x 5 T	4160
	CLF10GSHR 400x200	400	200	200	3 x 5 T	4280
	CLF10GSHR 425x200	425	200	200	3 x 10 T	5155
	CLF10GSHR 450x200	450	200	200	3 x 10 T	5275
	CLF10GSHR500x200	500	200	199	3 x 10 T*	7810
	CLF10GSHRR500x200	500	200	260	4 x 10 T*	10288
	CLF10GSHR550x200	550	200	199	3 x 10 T*	8074
	CLF10GSHRR550x200	550	200	260	4 x 10 T*	10557
	CLF10GSHR600x200	600	200	199	3 x 10 T*	8315
	CLF10GSHRR600x200	600	200	260	4 x 10 T*	10804

* Vanaf hoogte 5m = KKA + RTA 10T

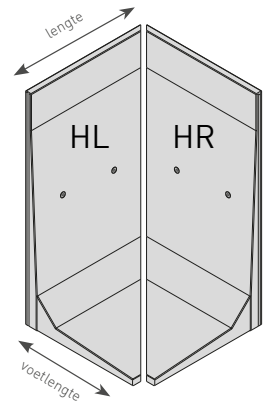

CLF10GSHL & CLF10GSHR

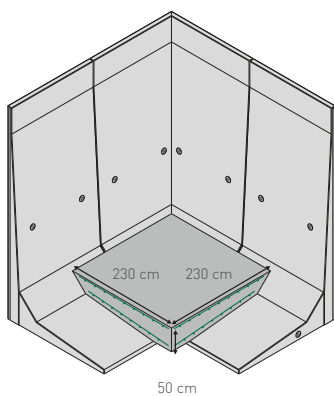

50 cm

CLF10GSHR CLF10GS (uitsparing voet)

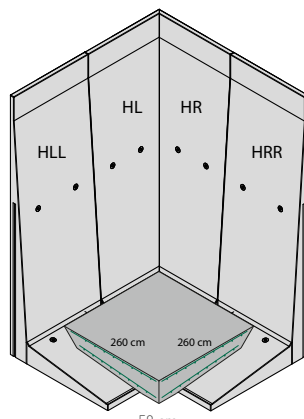

50 cm

CLF10GSHR CLF10GSHRR (uitsparing voet)

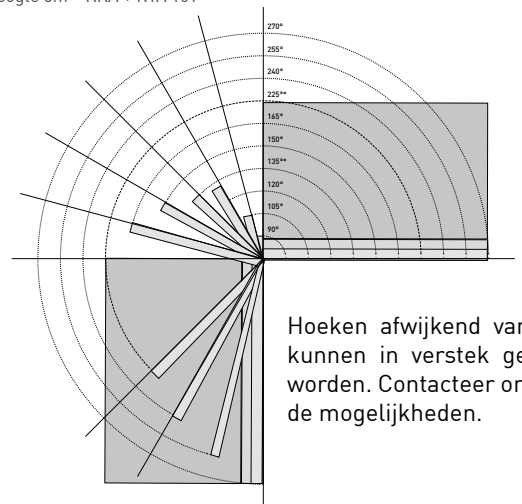

Hoeken afwijkend van 90 ° kunnen in verstek gezaagd worden. Contacteer ons voor de mogelijkheden.

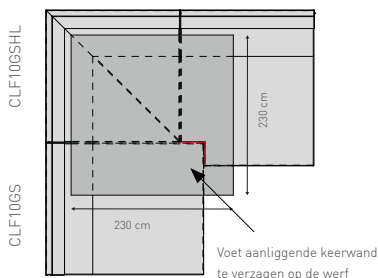

Voet aanliggende keerwand te verzagen op de werf

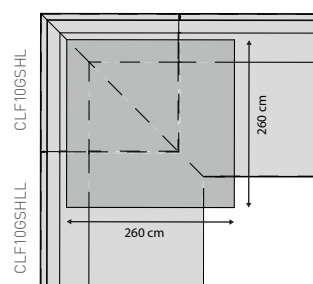

Plaat van gewapend beton
 - C25/30
 - $c_{nom} = 5$ cm
 - Wapening (boven- en onderzijde): A393 (Ø 10-200-200)

Vanaf een hoogte van 3,25 m wordt de stabiliteit van uw keermuur verzekerd door een vulbetonlaag te plaatsen. De wanden moeten geschoord worden.

CLF10GSRVH: VASTE HOEK 90° VOOR OMGEKEERDE PLAATSING

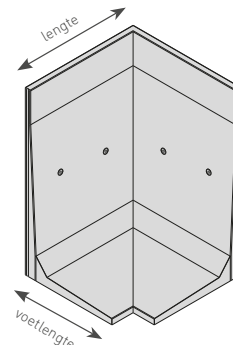

		HOOGTE CM	LENGTE CM	VOET CM	BOVEN- DIKTE CM	GEWICHT KG	KKA	AANSLUITING	BETON- KWALITEIT	MAX. AANTAL STUKS PER PALET
CLF10GSRVH	CLF10GSRVH125x100	125	2 x 100	85	10,00	800	4 x 2,5 T	tand-groef	C60/75	1
	CLF10GSRVH125x200	125	2 x 200	85	10,00	1810	4 x 2,5 T	tand-groef	C60/75	0
	CLF10GSRVH150x100	150	2 x 100	85	10,00	920	4 x 2,5 T	tand-groef	C60/75	1
	CLF10GSRVH150x200	150	2 x 200	85	10,00	2050	4 x 2,5 T	tand-groef	C60/75	0
	CLF10GSRVH175x125	175	2 x 125	115	10,00	1560	4 x 2,5 T	tand-groef	C60/75	0
	CLF10GSRVH175x200	175	2 x 200	115	10,00	2745	4 x 2,5 T	tand-groef	C60/75	0
	CLF10GSRVH200x125	200	2 x 125	115	10,00	1710	4 x 2,5 T	tand-groef	C60/75	0
	CLF10GSRVH200x200	200	2 x 200	115	10,00	2985	4 x 2,5 T	tand-groef	C60/75	0
	CLF10GSRVH225x200	225	2 x 200	135	10,00	4015	4 x 2,5 T	tand-groef	C60/75	0
	CLF10GSRVH250x200	250	2 x 200	135	10,00	4255	4 x 2,5 T	tand-groef	C60/75	0
	CLF10GSRVH275x200	275	2 x 200	160	10,00	5255	4 x 5 T*	tand-groef	C60/75	0
	CLF10GSRVH300x200	300	2 x 200	160	10,00	5495	4 x 5 T*	tand-groef	C60/75	0

- Constante wanddikte van 10 cm
- Wanddikte bovenaan van 10 cm

CLF10GSRHL/HR: TWEEDELIGE HOEK 90° (2 X 45°) VOOR OMGEKEERDE PLAATSING

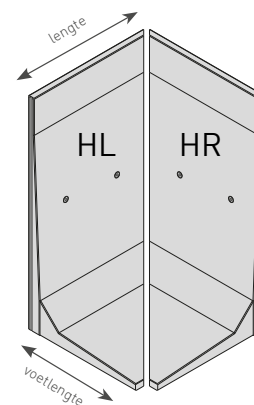

		HOOGTE CM	LENGTE CM	VOET CM	KKA	GEWICHT KG
CLF10GSRHL	CLF10GSRHL325x200	325	200	185	2 x 5 T	3285
	CLF10GSRHL350x200	350	200	185	2 x 5 T	3405
	CLF10GSRHL375x200	375	200	200	3 x 5 T	4215
	CLF10GSRHL400x200	400	200	200	3 x 5 T	4335
	CLF10GSRHL425x200	425	200	200	3 x 10 T	5220
	CLF10GSRHL450x200	450	200	200	3 x 10 T	5340

		HOOGTE CM	LENGTE CM	VOET CM	KKA	GEWICHT KG
CLF10GSRHR	CLF10GSRHR 325x200	325	200	185	2 x 5 T	3285
	CLF10GSRHR 350x200	350	200	185	2 x 5 T	3405
	CLF10GSRHR 375x200	375	200	200	3 x 5 T	4215
	CLF10GSRHR 400x200	400	200	200	3 x 5 T	4335
	CLF10GSRHR 425x200	425	200	200	3 x 10 T	5220
	CLF10GSRHR 450x200	450	200	200	3 x 10 T	5340

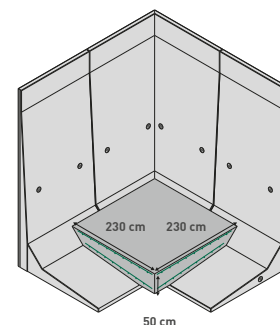

DLF10GSVH: VASTE HOEK 90° ENKELKEREND VOOR ZWAARDERE BELASTINGEN

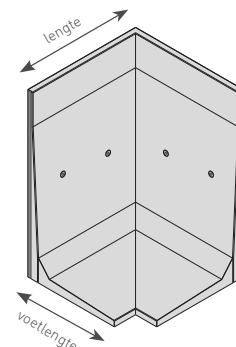

	HOOGTE CM	LENGTE CM	VOET CM	BOVEN- DIKTE CM	GEWICHT KG	KKA	AANSLUITING	BETON- KWALITEIT	MAX. AANTAL STUKS PER PALET	
DLF10GSVH	DLF10GSVH175x125	175	2 x 125	115	10,00	1560	4 x 2,5 T	tand-groef	C60/75	0
	DLF10GSVH175x200	175	2 x 200	115	10,00	2745	4 x 2,5 T	tand-groef	C60/75	0
	DLF10GSVH200x125	200	2 x 125	115	10,00	1710	4 x 2,5 T	tand-groef	C60/75	0
	DLF10GSVH200x200	200	2 x 200	115	10,00	2985	4 x 2,5 T	tand-groef	C60/75	0
	DLF10GSVH225x200	225	2 x 200	135	10,00	4015	4 x 2,5 T	tand-groef	C60/75	0
	DLF10GSVH250x200	250	2 x 200	135	10,00	4255	4 x 2,5 T	tand-groef	C60/75	0
	DLF10GSVH275x200	275	2 x 200	160	10,00	5255	4 x 5 T*	tand-groef	C60/75	0
	DLF10GSVH300x200	300	2 x 200	160	10,00	5495	4 x 5 T*	tand-groef	C60/75	0

 Wanddikte bovenaan van 10 cm

DLF10GSHL/HR: TWEEDELIGE HOEK 90° (2 X 45°)

	HOOGTE CM	LENGTE CM	VOET CM	KKA	GEWICHT KG	
DLF10GSHL/HLL	DLF10GSHL325x200	325	200	185	2 x 5 T	3285
	DLF10GSHL350x200	350	200	185	2 x 5 T	3651
	DLF10GSHL375x200	375	200	200	3 x 5 T	4215
	DLF10GSHL400x200	400	200	200	3 x 5 T	4335
	DLF10GSHL425x200	425	200	200	3 x 10 T	5268
	DLF10GSHL450x200	450	200	200	3 x 10 T	5271
	DLF10GSZHL500x200	500	200	325	3 x 10 T	8977
	DLF10GSZHL550x200	550	200	325	3 x 10 T	9332
	DLF10GSZHL600x200	600	200	325	3 x 10 T	9626
	DLF10GSZHLL500x200	500	200	325	4 x 10 T	11482
	DLF10GSZHLL550x200	550	200	325	4 x 10 T	11877
	DLF10GSZHLL600x200	600	200	325	4 x 10 T	12179

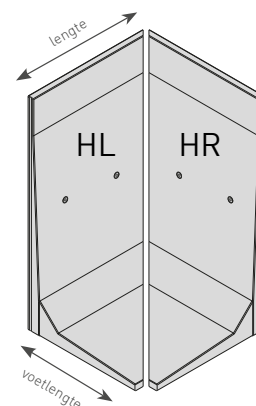

	HOOGTE CM	LENGTE CM	VOET CM	KKA	GEWICHT KG	
DLF10GSHR/HRR	DLF10GSHR 325x200	325	200	185	2 x 5 T	3285
	DLF10GSHR 350x200	350	200	185	2 x 5 T	3651
	DLF10GSHR 375x200	375	200	200	3 x 5 T	4215
	DLF10GSHR 400x200	400	200	200	3 x 5 T	4335
	DLF10GSHR 425x200	425	200	200	3 x 10 T	5268
	DLF10GSHR 450x200	450	200	200	3 x 10 T	5271
	DLF10GSZHR500x200	500	200	325	3 x 10 T	8977
	DLF10GSZHR550x200	550	200	325	3 x 10 T	9332
	DLF10GSZHR600x200	600	200	325	3 x 10 T	9626
	DLF10GSZHRR500x200	500	200	325	4 x 10 T	11482
	DLF10GSZHRR550x200	550	200	325	4 x 10 T	11877
	DLF10GSZHRR600x200	600	200	325	4 x 10 T	12179

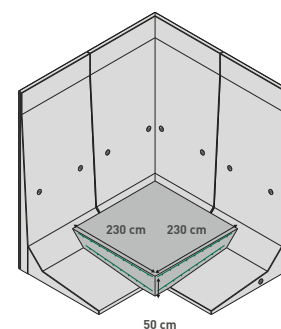

Vanaf een hoogte van 5m wordt het hoekelement, bestaande uit 4 delen altijd voorzien van een hiel (DLF10GSZHL/ZHR) bij zware overlast.

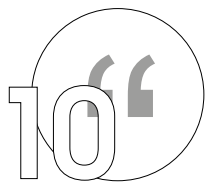

Boordstenen

Alle zijden glad bekist, perfect te combineren met het keerwandengamma CLF10GS. Enkel in een lengte van 1 m verkrijgbaar.

CLF10GB 30 X 100 CM

GEWICHT: 73kg



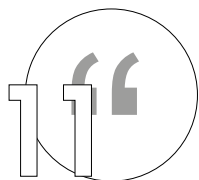

Convexe en concave bogen

Keerwanden in een boog plaatsen zorgt voor meer dynamiek in een ontwerp. Radiuskeerwanden zijn altijd maatwerk en op aanvraag. Er zijn 2 soorten bogen: **convexe en concave**. CBS Beton adviseert en begeleidt de aannemer afhankelijk van de eisen en wensen van de opdrachtgever bij nieuwbouw of uitbreiding.

BEKISTBAAR VANAF STRAAL (R)			
TYPE	CONCAAF - R(MIN) STANDAARD	CONVEX - R(MIN) STANDAARD	CONVEX - R(MIN) MAATWERK
CLF10GS50x100	6,8 m	12,7 m	6,8 m
CLF10GS75x100	6,8 m	25,2 m	6,8 m
CLF10GS100x100	6,8 m	25,2 m	6,8 m
CLF10GS125x100	6,8 m	37,7 m	6,8 m
CLF10GS150x100	6,8 m	37,7 m	6,8 m
CLF10GS175x100	6,8 m	51,4 m	8,9 m
CLF10GS200x100	6,8 m	51,4 m	8,9 m
CLF10GS225x100	6,8 m	59,7 m	11,9 m
CLF10GS250x100	6,8 m	59,7 m	11,9 m
CLF10GS275x100	6,8 m	70,3 m	15,2 m
CLF10GS300x100	6,8 m	70,3 m	15,2 m
CLF10GS325x100	6,8 m	82,8 m	15,2 m
CLF10GS350x100	6,8 m	82,8 m	15,2 m
CLF10GS375x100	6,8 m	93,8 m	20,6 m
CLF10GS400x100	6,8 m	93,8 m	20,6 m
CLF10GS425x100	6,8 m	103,8 m	22 m
CLF10GS450x100	6,8 m	103,8 m	22 m

Convex

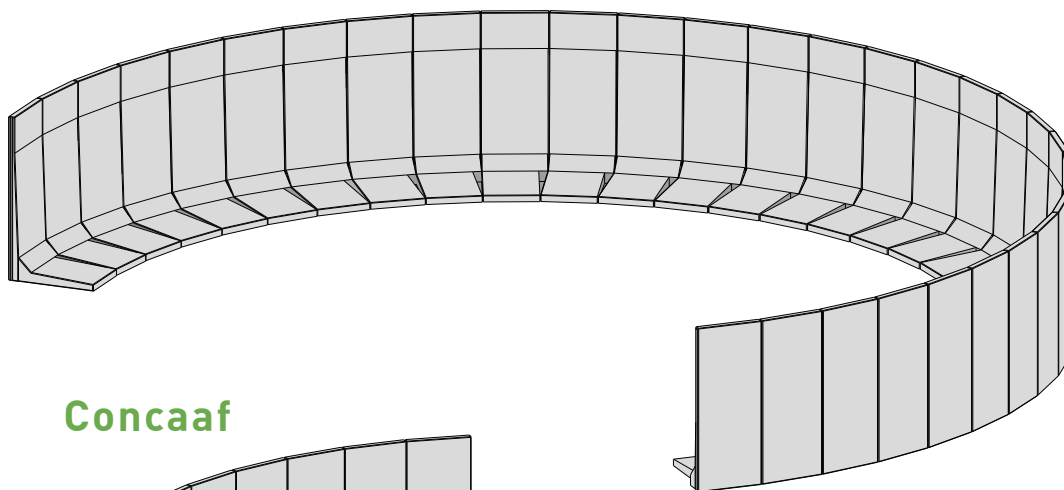

Concaaf

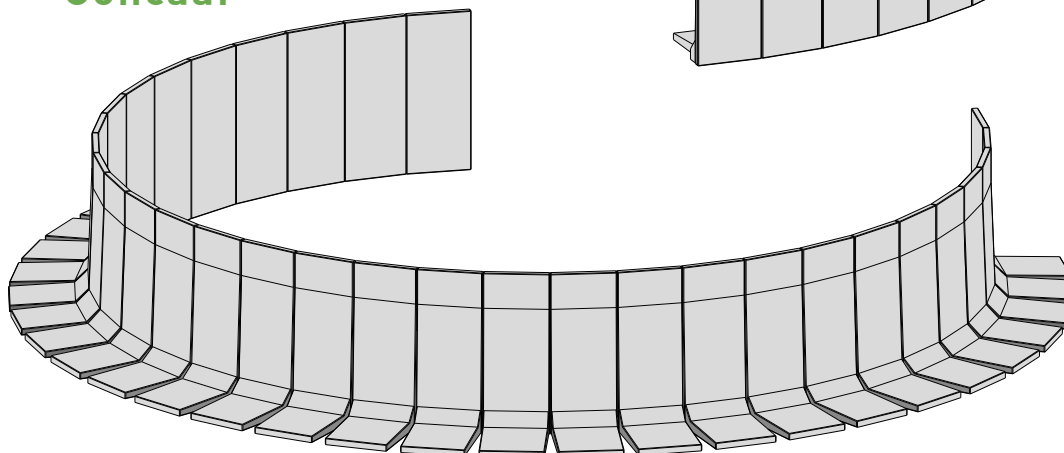

12

Bevestiging borstwering

Vanaf een wandhoogte van 125 cm* kan een borstwering aan de wanden worden bevestigd.

H = 1.0 kN/m (openbare ruimte)
Afstand palen maximum 2 m

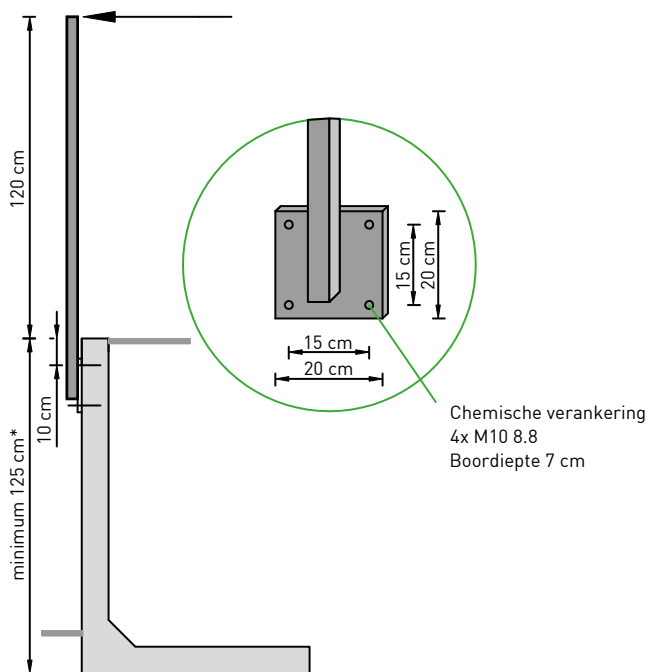

H = 1.0 kN/m (openbare ruimte) - Afstand palen maximum 1 m
H = 0.5 kN/m (privé terrein) - Afstand palen maximum 2 m

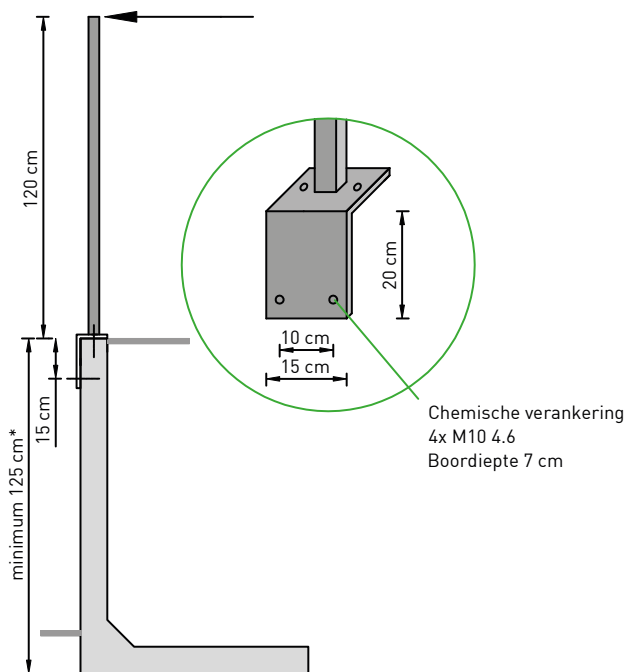

* bij omgekeerd gebruik: min. 175 cm



13

Laden en verpakking

Volgende elementen worden op europaletten geleverd om het laden en lossen te vergemakkelijken.

CLF10GS	H	L	KG/ST	AANTAL STUKS / PALET	TOTAAL GEWICHT
CLF10GS50x100	50	100	195	4	780 kg
CLF10GS75x100	75	100	310	5	1550 kg
CLF10GS100x100	100	100	370	5	1850 kg
CLF10GS125x100	125	100	495	3	1485 kg
CLF10GS150x100	150	100	555	3	1665 kg
CLF10GS175x100	175	100	770	3	2310 kg
CLF10GS200x100	200	100	830	3	2490 kg

CLF10GS50x200	50	200	385	4	1540 kg
CLF10GS75x200	75	200	625	4	2500 kg
CLF10GS100x200	100	200	745	4	2980 kg
CLF10GS125x200	125	200	995	3	2985 kg
CLF10GS150x200	150	200	1115	3	3345 kg

CLF10GS50x400	50	400	770	4 x 2 pal	3080 kg
CLF10GS75x400	75	400	1250	4 x 2 pal	5000 kg
CLF10GS100x400	100	400	1490	4 x 2 pal	5960 kg
CLF10GS125x400	125	400	1990	2 x 2 pal	3980 kg

CLF10GSVH50x100x100	50	100	350	1	350 kg
CLF10GSVH75x100x100	75	100	530	1	530 kg
CLF10GSVH100x100x100	100	100	645	1	645 kg
CLF10GSVH125x100x100	125	100	790	1	790 kg

Europaletten worden gefactureerd!

Er wordt zoveel mogelijk geladen met volle palets en aangevuld volgens de gewenste hoeveelheid.

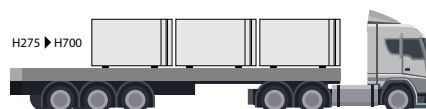

Elementen **vanaf een hoogte** van 275 cm worden **liggend geladen**.

14

Hefhaken

Hefhaken type **KKA 2,5 T - 5 T - 10 T** zijn vereist voor het **hanteren van de wanden** en een extra **hijshaak** type **HBS MRd24** is vereist voor het **lossen en installeren** van **CLF10GSVH 275** en **CLF10GSVH 300** elementen.



KKA 10 T - KKA 5 T - KKA 2,5 T



HBS MRd24



CBS Beton NV

Hooimeersstraat 8, 8710 Wielsbeke, België.

Tel: + 32 56 61 75 37 - info@cbs-beton.com - www.cbs-beton.com

We willen erop wijzen dat de informatie en aantekeningen in deze technische catalogus geen volledige en sluitende beschrijving vormen. Ze zijn veeleer bedoeld als aanvulling op de algemeen erkende regels van de bouwtechniek die de deskundige gebruiker in acht moet nemen en als toelichting op de installatie en het gebruik van onze producten. Bovendien willen we erop wijzen dat onze producten alleen mogen worden gebruikt en geïnstalleerd door bekwame personen en dat er bijzondere aandacht moet worden besteed aan de juiste behandeling en opslag van onze goederen. We staan u steeds graag bij met de nodige raad en tips.