



Et vos projets prennent forme



LARGE GAMME

FABRICATION BELGE

BUREAU D'ÉTUDE INTERNE

PLUSIEURS POSSIBILITÉS DE COUVERTURES

POSE POSSIBLE PAR MODULO BLOC

LA SÉCURITÉ = NOTRE PRIORITÉ



LA SOLUTION LA PLUS MODULABLE

Blocs hauteur 80 ou 60 cm:

- **UNIQUE EN BELGIQUE!** Différentes qualités de béton selon le produit à stocker: la plus haute qualité répond à la classe environnementale XA3, XF4, équivalent norme belge = EA3, EE4
- La surcharge détermine le type de bloc
- Selon la hauteur de stockage



INSTALLATION EN INTÉRIEUR OU EN EXTÉRIEUR

Modulo-bloc est un bloc empilable: il est **autobloquant** et ne nécessite aucune fixation au sol, d'où sa modularité absolue.

BLOC ANTI-RIPAGE BLOCS DE SOUBASSEMENT

- Utilisé pour une meilleure stabilité
- Permet de stocker des produits à grande hauteur, de fortes densités ou avec un coefficient de frottement interne défavorables tels que le clinker, les céréales, le mâchefer...



L'ENVIRONNEMENT
NOUS CONCERNE!

ECO₂ béton
RECYCLAGE DE GRANULATS

BLOC 80 CM

- Stockage plus haut
- Permet l'installation d'une toiture
- Portée plus grande
- Stabilité plus importante
- **la référence pour l'industrie et le recyclage**

Stockage de:

- papier, carton
- matériaux de recyclage
- sel de déneigement
- mâchefer
- ferrailles...

BLOC 60 CM

- Stockage de produits moins denses
- Une valeur sûre dans la gamme de CBS

Stockage de:

- déchets végétaux
- compost
- tourbe
- engrais
- sable et gravier





LA SÉCURITÉ = NOTRE PRIORITÉ!

Pour chaque projet, nous vous fournissons une étude de stabilité sur base des paramètres suivants:

- Densité du produit à stocker
- Angle de talus naturel
- Coefficient de frottement interne

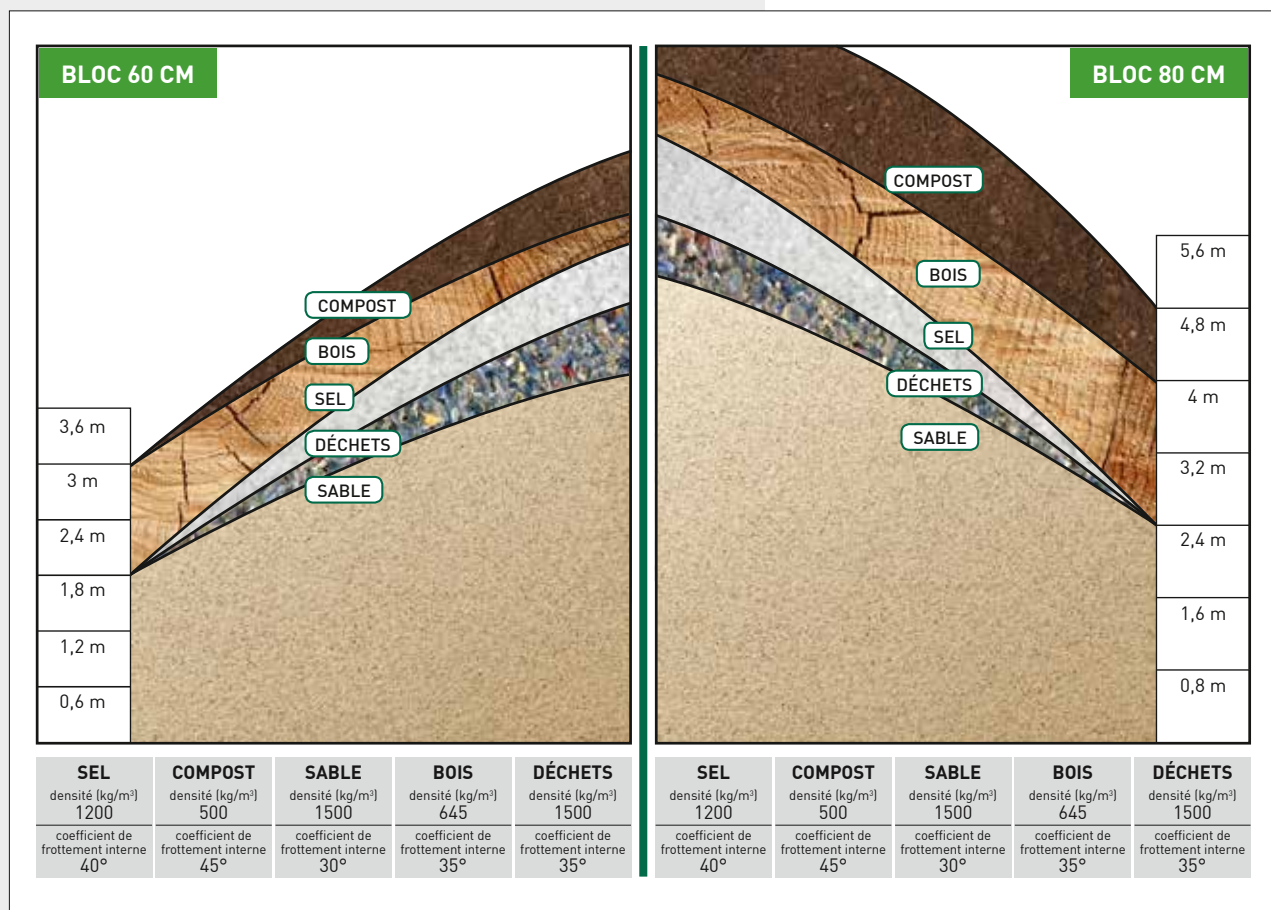

**RÉSISTANCE
≈ 4 HEURES**

Voici la preuve que les Modulo Blocs sont suffisamment résistants au feu

EXTRAS NOUVEAUTÉS

Bloc acier

Durée de vie plus longue lorsqu'il est utilisé avec une pince.



Bloc en A

- Point de gravité plus bas
- Montage rapide
- Compatibles avec les blocs
- Permet une charge plus grande
- Sur mesure: angles ou longueurs modifiées



Blocs sur mesure



Possibilité d'achat d'une pince

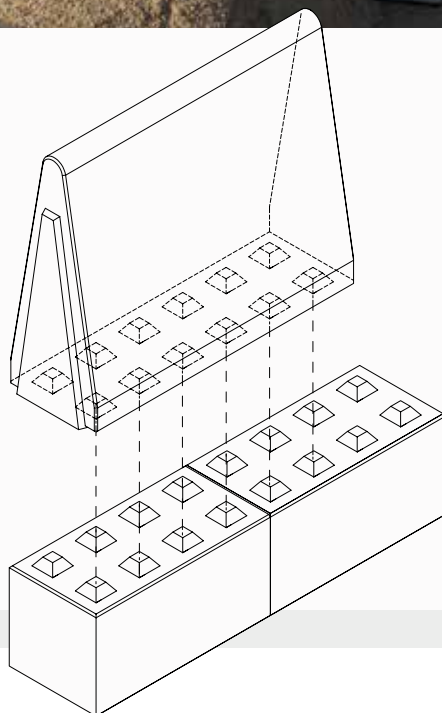

SYSTÈMES DE COUVERTURE

Toitures permanentes
ou temporaires

Toitures découvrables

LE NEC PLUS ULTRA POUR LE STOCKAGE DE SEL

- Réalisé en aluminium marin anti corrosion AIMG3
- Garantie optimale d'étanchéité
- Excellente solution pour la protection de produits sensibles (engrais, céréales, ...)
- Parfois la seule solution pour obtenir un permis de construire
- Portée de 3 à 15 m, profondeur 5 à 40 m

Toiture modulaire semi-circulaire sans charpente

LE CHOIX ÉCONOMIQUE POUR UNE GRANDE PORTÉE

- Portée de 10 à 35 m, profondeur illimitée
- Tôle d'acier galvanisé ou laquée
- Auto-portantes et rapides à monter
- Elles s'adaptent à toutes les contraintes climatiques

Toiture légère métallo-textile

POUR UNE PORTÉE LIMITÉE

- En acier galvanisé
- Toile enduite 630 gr blanc ou gris
- Portée 8, 10 ou 12 m

Toiture métallique

POUR OPTIMALISER LA HAUTEUR DE STOCKAGE

- Structure en aluminium 2 pans
- Peut être fermé sur 4 côtés
- Portée jusqu'à 40 m
- Une solution évolutive et facilement démontable



GAMME DE BASE

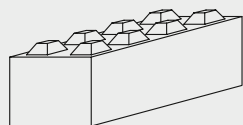

160 x 80 x 80 cm
2360 kg

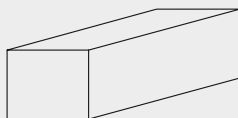

160 x 80 x 80 cm
2320 kg

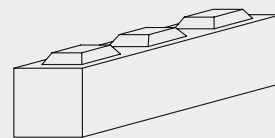

180 x 60 x 60 cm
1460 kg

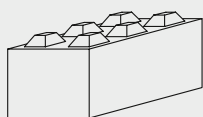

120 x 80 x 80 cm
1770 kg

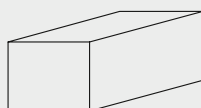

120 x 80 x 80 cm
1740 kg

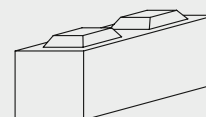

120 x 60 x 60 cm
980 kg

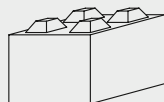

80 x 80 x 80 cm
1180 kg



160 x 80 x 80 cm
1730 kg

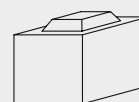

60 x 60 x 60 cm
480 kg



40 x 80 x 80 cm
590 kg

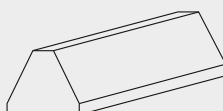

160 x 80 x 80 cm
1800 kg



180 x 60 x 60 cm
1250 kg



160 x 80 x 80 cm
1750 kg

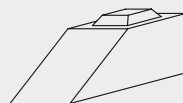

120 x 60 x 60 cm
750 kg

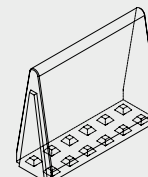

200 x 239 cm
5245 kg



160 x 80 x 80 cm
2150 kg

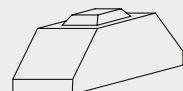

120 x 60 x 60 cm
915 kg

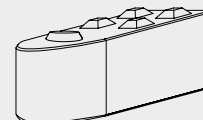

160 x 80 x 80 cm
1800 kg

Modulobloc by CBS Beton

Hooimeersstraat 8, B-8710 Wielsbeke

T +32 56 61 75 37 - F +32 56 61 75 39

info@cbs-beton.com

www.cbs-beton.com